

Kress

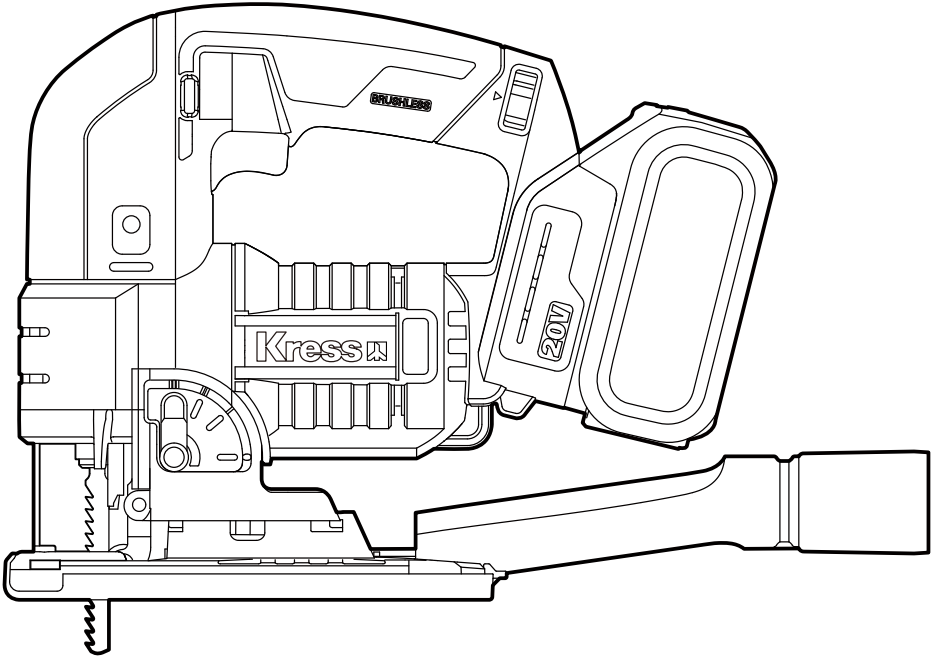

Brushless jig saw	EN	P07
Bürstenlose Stichsäge	DE	P13
Scie sauteuse à moteur sans balais	FR	P22
Seghetto alternativo senza spazzole	IT	P30
Caladora sin escobillas	ES	P38
Serra de recorte com motor sem escovas	PT	P46
Borstelloze découpeerzaag	NL	P54
Бесщеточный электролобзик	RU	P62
Bezczotkowe piły wyrzynarki	PL	P71

KUE26 KUE26.X

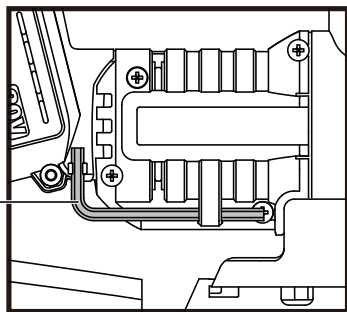
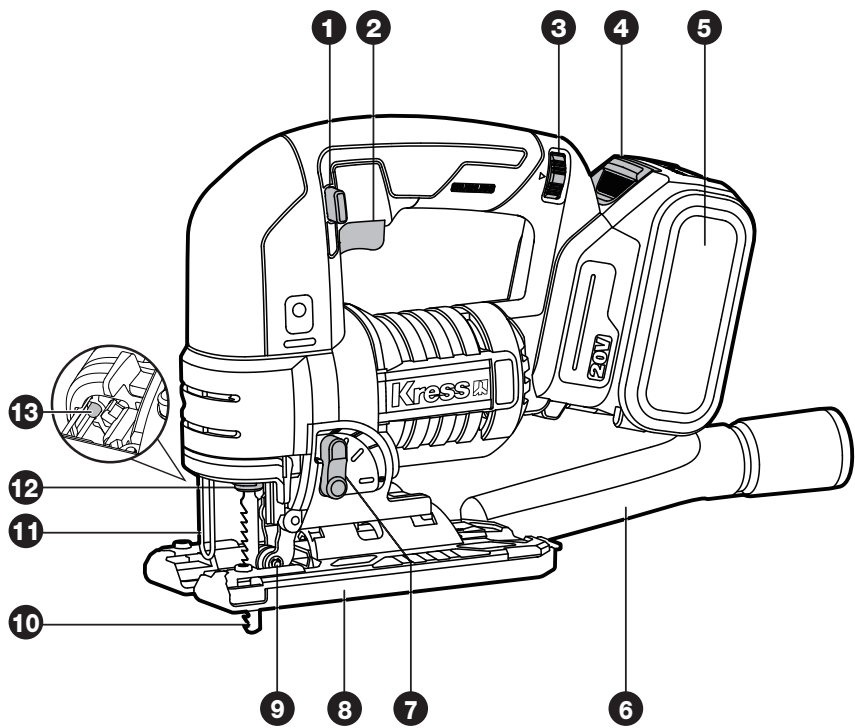

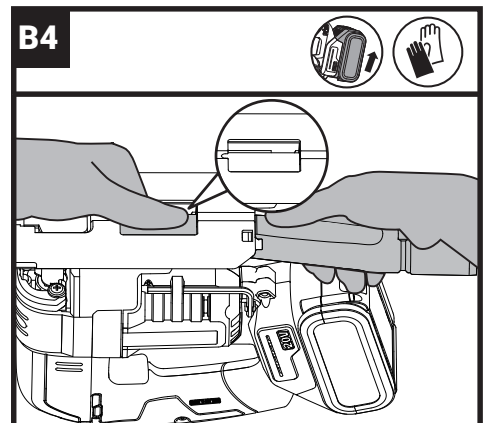
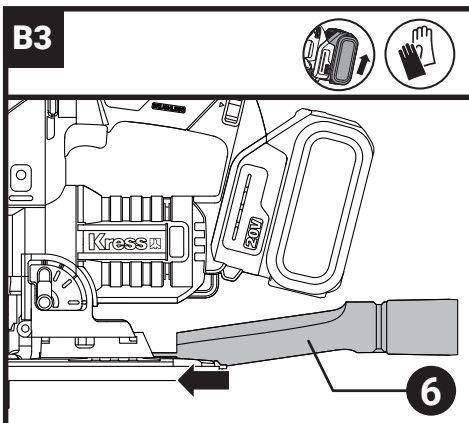
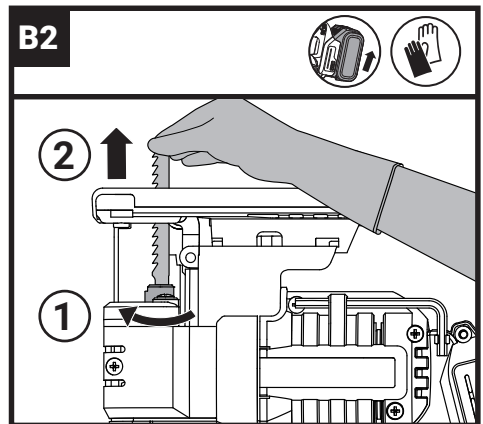
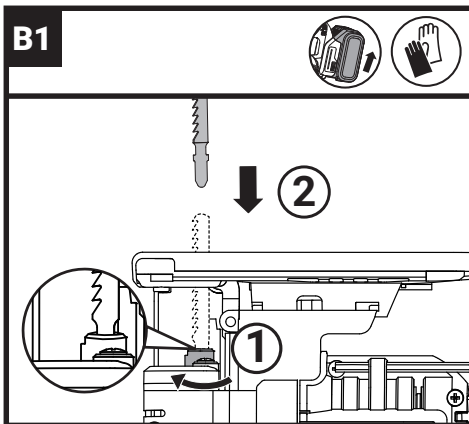
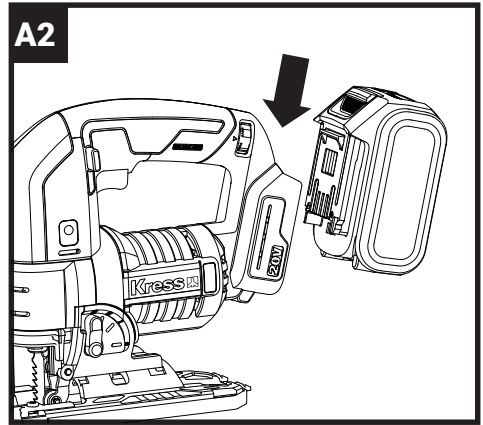
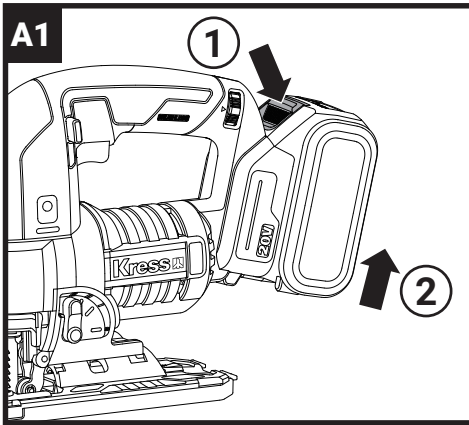

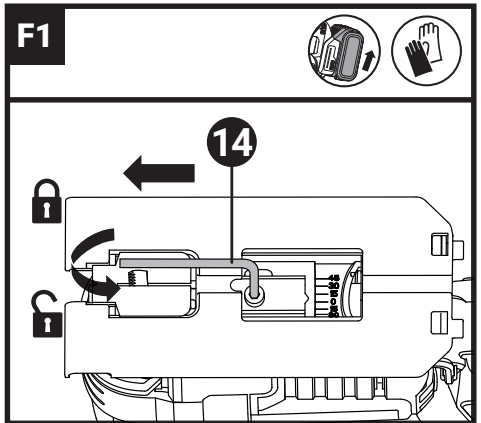
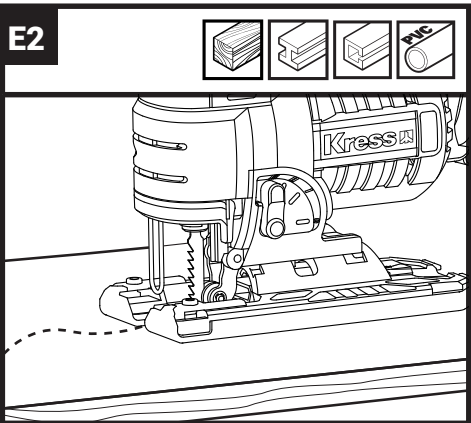
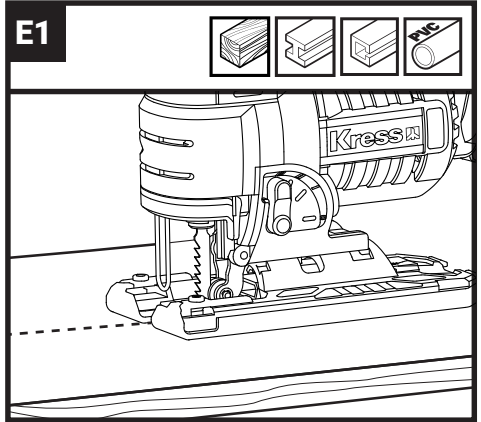
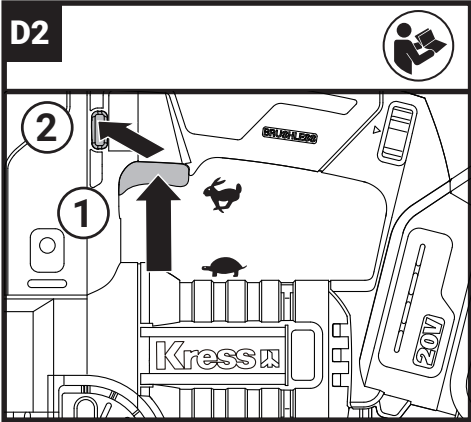
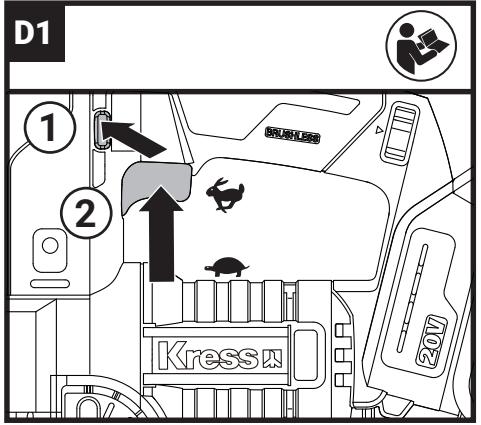
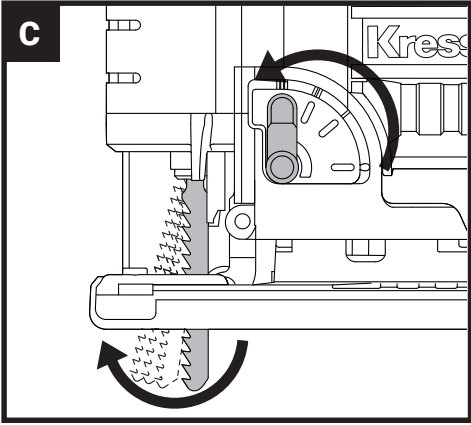

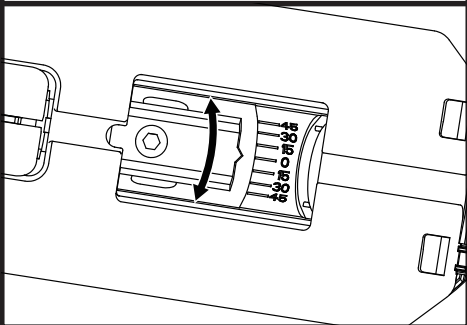
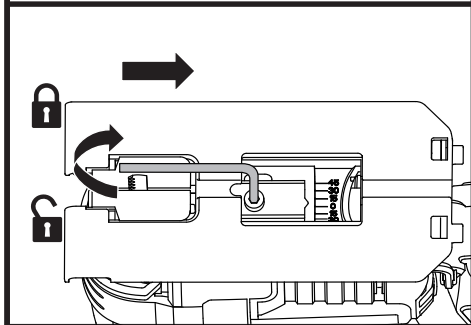
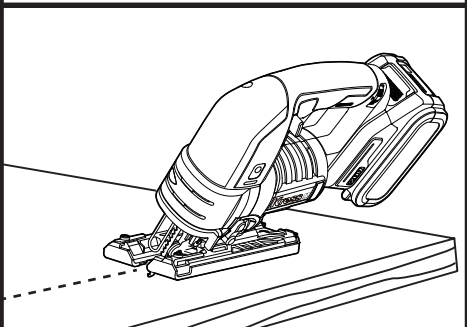
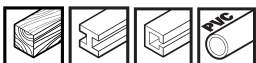
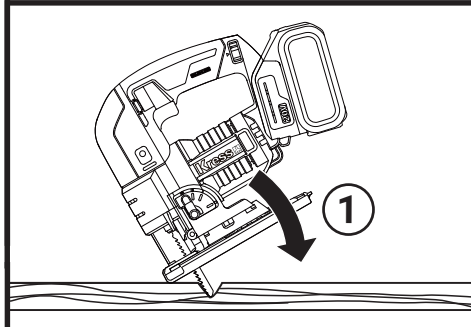
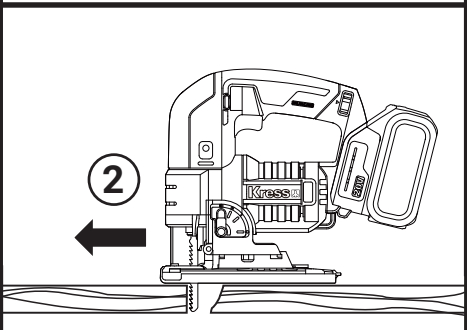
F2**F3****G****H1****H2**

ORIGINAL INSTRUCTIONS

PRODUCT SAFETY

GENERAL POWER TOOL

SAFETY WARNINGS



WARNING: Read all safety warnings, instructions, illustrations and specifications provided with this power tool.

Failure to follow all instructions listed below may result in electric shock, fire and/or serious injury.

Save all warnings and instructions for future reference.

The term "power tool" in the warnings refers to your mains-operated (corded) power tool or battery-operated (cordless) power tool.

1) Work area safety

- a) Keep work area clean and well lit.** Cluttered or dark areas invite accidents.
- b) Do not operate power tools in explosive atmospheres, such as in the presence of flammable liquids, gases or dust.** Power tools create sparks which may ignite the dust or fumes.
- c) Keep children and bystanders away while operating a power tool.** Distractions can cause you to lose control.

2) Electrical safety

- a) Power tool plugs must match the outlet. Never modify the plug in any way. Do not use any adapter plugs with earthed (grounded) power tools.** Unmodified plugs and matching outlets will reduce risk of electric shock.
- b) Avoid body contact with earthed or grounded surfaces, such as pipes, radiators, ranges and refrigerators.** There is an increased risk of electric shock if your body is earthed or grounded.
- c) Do not expose power tools to rain or wet conditions.** Water entering a power tool will increase the risk of electric shock.
- d) Do not abuse the cord. Never use the cord for carrying, pulling or unplugging the power tool. Keep cord away from heat, oil, sharp edges or moving parts.** Damaged or entangled cords increase the risk of electric shock.
- e) When operating a power tool outdoors, use an extension cord suitable for outdoor use.** Use of a cord suitable for outdoor use reduces the risk of electric shock.
- f) If operating a power tool in a damp location is unavoidable, use a residual current device (RCD) protected supply.** Use of an RCD reduces the risk of electric shock.

3) Personal safety

- a) Stay alert, watch what you are doing and use common sense when operating a power tool. Do not use a power tool while you are tired or under the influence of drugs, alcohol or medication.** A moment of

inattention while operating power tools may result in serious personal injury.

- b) Use personal protective equipment. Always wear eye protection.** Protective equipment such as dust mask, non-skid safety shoes, hard hat, or hearing protection used for appropriate conditions will reduce personal injuries.
- c) Prevent unintentional starting. Ensure the switch is in the off-position before connecting to power source and/or battery pack, picking up or carrying the tool.** Carrying power tools with your finger on the switch or energising power tools that have the switch on invites accidents.
- d) Remove any adjusting key or wrench before turning the power tool on.** A wrench or a key left attached to a rotating part of the power tool may result in personal injury.
- e) Do not overreach. Keep proper footing and balance at all times. This enables better control of the power tool in unexpected situations.**
- f) Dress properly. Do not wear loose clothing or jewellery. Keep your hair and clothing away from moving parts.** Loose clothes, jewellery or long hair can be caught in moving parts.
- g) If devices are provided for the connection of dust extraction and collection facilities, ensure these are connected and properly used.** Use of dust collection can reduce dust-related hazards.
- h) Do not let familiarity gained from frequent use of tools allow you to become complacent and ignore tool safety principles.** A careless action can cause severe injury within a fraction of a second.
- 4) Power tool use and care**
 - a) Do not force the power tool. Use the correct power tool for your application. The correct power tool will do the job better and safer at the rate for which it was designed.**
 - b) Do not use the power tool if the switch does not turn it on and off.** Any power tool that cannot be controlled with the switch is dangerous and must be repaired.
 - c) Disconnect the plug from the power source and/or remove the battery pack, if detachable, from the power tool before making any adjustments, changing accessories, or storing power tools.** Such preventive safety measures reduce the risk of starting the power tool accidentally.
 - d) Store idle power tools out of the reach of children and do not allow persons unfamiliar with the power tool or these instructions to operate the power tool.** Power tools are dangerous in the hands of untrained users.
 - e) Maintain power tools and accessories. Check for misalignment or binding of moving parts, breakage of parts and any other condition that may affect the power tool's operation.** If damaged, have the power

tool repaired before use. Many accidents are caused by poorly maintained power tools.

- f) **Keep cutting tools sharp and clean.** Properly maintained cutting tools with sharp cutting edges are less likely to bind and are easier to control.
- g) **Use the power tool, accessories and tool bits etc. in accordance with these instructions, taking into account the working conditions and the work to be performed.** Use of the power tool for operations different from those intended could result in a hazardous situation.
- h) **Keep handles and grasping surfaces dry, clean and free from oil and grease.** Slippery handles and grasping surfaces do not allow for safe handling and control of the tool in unexpected situations.

5) Battery tool use and care

- a) **Recharge only with the charger specified by the manufacturer.** A charger that is suitable for one type of battery pack may create a risk of fire when used with another battery pack.
- b) **Use power tools only with specifically designated battery packs.** Use of any other battery packs may create a risk of injury and fire.
- c) **When battery pack is not in use, keep it away from other metal objects, like paper clips, coins, keys, nails, screws or other small metal objects, that can make a connection from one terminal to another.** Shorting the battery terminals together may cause burns or a fire.
- d) **Under abusive conditions, liquid may be ejected from the battery; avoid contact. If contact accidentally occurs, flush with water. If liquid contacts eyes, additionally seek medical help.** Liquid ejected from the battery may cause irritation or burns.
- e) **Do not use a battery pack or tool that is damaged or modified. Damaged or modified batteries may exhibit unpredictable behaviour resulting in fire, explosion or risk of injury.**
- f) **Do not expose a battery pack or tool to fire or excessive temperature.** Exposure to fire or temperature above 130 °C may cause explosion.
- g) **Follow all charging instructions and do not charge the battery pack or tool outside the temperature range specified in the instructions.** Charging improperly or at temperatures outside the specified range may damage the battery and increase the risk of fire.

6) Service

- a) **Have your power tool serviced by a qualified repair person using only identical replacement parts.** This will ensure that the safety of the power tool is maintained.
- b) **Never service damaged battery packs.** Service of battery packs should only be performed by the manufacturer or authorized service providers.

JIG SAW SAFETY WARNINGS





















1. **Hold jig saw by insulated gripping surfaces, when performing an operation where the cutting accessory may contact hidden wiring.** Cutting accessory contacting a “live” wire may make exposed metal parts of the power tool “live” and could give the operator an electric shock.
2. **Use clamps or another practical way to secure and support the workpiece to a stable platform.** Holding the workpiece by hand or against your body leaves it unstable and may lead to loss of control.

SAFETY WARNINGS FOR BATTERY PACK

- a) **Do not dismantle, open or shred cells or battery pack.**
- b) **Do not short-circuit a battery pack. Do not store battery packs haphazardly in a box or drawer where they may short-circuit each other or be short-circuited by conductive materials.** When battery pack is not in use, keep it away from other metal objects, like paper clips, coins, keys, nails, screws or other small metal objects, that can make a connection from one terminal to another. Shorting the battery terminals together may cause burns or a fire.
- c) **Do not expose battery pack to heat or fire. Avoid storage in direct sunlight.**
- d) **Do not subject battery pack to mechanical shock.**
- e) **In the event of battery leaking, do not allow the liquid to come into contact with the skin or eyes. If contact has been made, wash the affected area with copious amounts of water and seek medical advice.**
- f) **Keep battery pack clean and dry.**
- g) **Wipe the battery pack terminals with a clean dry cloth if they become dirty.**
- h) **Battery pack needs to be charged before use. Always refer to this instruction and use the correct charging procedure.**
- i) **Do not maintain battery pack on charge when not in use.**
- j) **After extended periods of storage, it may be necessary to charge and discharge the battery pack several times to obtain maximum performance.**
- k) **Recharge only with the charger specified by Kress. Do not use any charger other than that specifically provided for use with the equipment.**
- l) **Do not use any battery pack which is not designed for use with the equipment.**
- m) **Keep battery pack out of the reach of children.**
- n) **Retain the original product literature for future reference.**
- o) **Remove the battery from the equipment when not in use.**
- p) **Dispose of properly.**

- q) Do not mix cells of different manufacture, capacity, size or type within a device.
 r) Keep the battery away from microwaves and high pressure.

SYMBOLS

	To reduce the risk of injury, user must read instruction manual
	Warning
	Wear ear protection
	Wear eye protection
	Batteries may enter water cycle if disposed improperly, which can be hazardous for ecosystem. Do not dispose of waste batteries as unsorted municipal waste.
	Do not burn
	Make sure the battery is removed prior to changing accessories
	Wear dust mask
	Li-Ion battery This product has been marked with a symbol relating to 'separate collection' for all battery packs and battery pack. It will then be recycled or dismantled in order to reduce the impact on the environment. Battery packs can be hazardous for the environment and for human health since they contain hazardous substances.
	Wear protective gloves
	Wood
	Metal
	Aluminium
	Plastic
	High speed
	Low speed
	Incorrect
	Correct
	Lock
	Unlock
	Waste electrical products must not be disposed of with household waste. Please recycle where facilities exist. Check with your local authorities or retailer for recycling advice.

COMPONENT LIST

1.	REVERSING LEVER
2.	SWITCH TRIGGER
3.	SPEED ADJUSTING KNOB (SPEED ADJUSTING DIAL)
4.	BATTERY PACK RELEASE BUTTON *
5.	BATTERY PACK *
6.	PENDULUM ACTION CONTROL LEVER
7.	VACUUM ADAPTER
8.	BASE PLATE
9.	ROLLER GUIDE
10.	SAW BLADE
11.	CONTACT PROTECTOR
12.	TOOL-FREE BLADE HOLDER
13.	LED LIGHT
14.	HEX KEY

* Not all the accessories illustrated or described are included in standard delivery.

TECHNICAL DATA

Type **KUE26 KUE26.X** (E26-designation of machinery, representative of Jig Saw)

		KUE26 KUE26.X**
Voltage		20V Li-Ion Max***
No load speed		0-350/3500/min
Stroke length		26mm
Cutting capacity	Wood	135mm
	Steel	10mm
Maximum bevel cut angle (left and right)		45°
Weight (bare tool)		2.1kg

** X=1-999, A-Z, M1-M9 there are only used for different customers, there are no safe relevant changes between these models

*** Voltage measured without workload. Initial battery voltage reaches maximum of 20 volts. Nominal voltage is 18 volts

SUGGESTED BATTERIES AND CHARGERS

Category	Type	Capacity
20V Battery	KAB21	4.0Ah
	KPB2005	5.0Ah
20V Charger	KAC20	2A
	KAC21	6A

We recommend that you purchase your accessories listed in the above list from the same store that sold you the tool. Refer to the accessory packaging for further details. Store personnel can assist you and offer advice.

NOISE INFORMATION

A weighted sound pressure	$L_{pA} = \text{dB(A)}$
A weighted sound power	$L_{WA} = \text{dB(A)}$
$K_{pA} \& K_{WA}$	dB(A)

Wear ear protection



VIBRATION INFORMATION

Vibration total values (triax vector sum) determined according to EN 62841:

	Vibration emission value $a_{h,B} = \text{m/s}^2$
cutting boards	Uncertainty K = m/s^2
cutting steel metal	Vibration emission value $a_{h,M} = \text{m/s}^2$
	Uncertainty K = m/s^2

The declared vibration total value and the declared noise emission value have been measured in accordance with a standard test method and may be used for comparing one tool with another.

The declared vibration total value and the declared noise emission value may also be used in a preliminary assessment of exposure.



WARNING: The vibration and noise emissions during actual use of the power tool can differ from the declared value depending on the ways in which the tool is used especially what kind of workpiece is processed dependant on the following examples and other variations on how the tool is used:
How the tool is used and the materials being cut or drilled.

The tool being in good condition and well maintained.
 The use of the correct accessory for the tool and ensuring it is sharp and in good condition.
 The tightness of the grip on the handles and if any anti vibration and noise accessories are used.
 And the tool is being used as intended by its design and these instructions.

This tool may cause hand-arm vibration syndrome if its use is not adequately managed.

WARNING: To be accurate, an estimation of exposure level in the actual conditions of use should also take account of all parts of the operating cycle such as the times when the tool is switched off and when it is running idle but not actually doing the job. This may significantly reduce the exposure level over the total working period.

Helping to minimise your vibration and noise exposure risk.

Always use sharp chisels, drills and blades. Maintain this tool in accordance with these instructions and keep well lubricated (where appropriate).

If the tool is to be used regularly then invest in anti vibration and noise accessories.

Plan your work schedule to spread any high vibration tool use across a number of days.

OPERATING INSTRUCTIONS



NOTE: Before using the tool, read the instruction book carefully.

INTENDED USE

The machine is intended for sawing wood, plastic, metal and building materials while resting firmly on the workpiece. It is suitable for straight and curved cuts. The saw blade recommendations are to be observed.

Installation

Remove the battery pack (see Fig. A1)

To remove the battery pack, pull it out by pressing the lock button on the front of the battery pack.

Install the battery pack (see Fig. A2)

Push the battery pack gently into the machine when inserting it. Do not force it too hard.

Install the saw blade (see Fig. B1)



Caution:

- Remove all debris and foreign objects attached to the saw blade and/or blade holder. Otherwise, the saw blade may not be fastened enough, which may cause serious personal injury.
- Do not touch the saw blade or workpiece immediately after operation, because they may be very hot and cause skin burns.
- Be sure to tighten the saw blade when cleaning. Otherwise, it may cause serious personal injury.

- Be careful not to touch the blade edge or the sharp end of the workpiece with your fingers when taking out the saw blade, in order to avoid injury.

Make sure that the saw blade holder is in the released position before installing the saw blade.

When installing the saw blade, insert the saw blade into the saw blade holder (with the blade facing forward) until it is locked. The saw blade can be directly moved to a fixed position by itself, thus locking the saw blade. Pull the saw blade gently to ensure that it does not fall during operation.

Note: Make sure that the saw blade is installed in place. The indicator line on the saw blade needs to be completely inserted into the quick chuck of saw blade.

Remove the saw blade (see Fig. B2)

Note: Hold the saw blade with one hand when removing the saw blade.

Install the dust suction adapter (see Fig. B3)

Note: Insert the hook of dust suction adapter into the hole on the base.

Fasten the dust suction adapter by tightening the clamping screw at the front of the dust suction adapter. The dust suction adapter can be installed on either side (the left or right) of the base.

Remove the dust suction adapter (see Fig. B4)

Note: Pull out the dust suction adapter by holding on the raised point at its bottom.

Operation

Tool lift function (for switching the cutting operation) (see Fig. C)

This tool can be used for the cutting operations that are performed along track or in straight line (up and down). The saw blade pierces into the workpiece forward in the cutting stroke when the cutting operation is performed along the track, which greatly increases the cutting speed.

Only turn the tool lift control knob to the position of the desired cutting operation in order to change the cutting operation.

Refer to the following table to select the correct cutting operation.

Position	Cutting operation	Application
0	Cutting in straight line	For cutting the mild steel, stainless steel and plastic.
I	Cutting along small track	For cutting the mild steel, aluminum and hardwood.
II	Cutting along medium track	For cutting the wood and plywood. For cutting the aluminum and mild steel quickly.
III	Cutting along large track	For cutting the wood and plywood quickly.

Adjust the reversing lever (see Fig. D1, D2)

State 1 (see Fig. D1):

Press the right side of the reversing lever until it is flush with the large surface of the housing. The switch trigger is in the normal triggering state at this time.

State 2 (see Fig. D2):

Press the switch trigger to the end while pressing the left side of the reversing lever until it is flush with the large surface of the housing. The machine can be started all the time when the switch trigger is in the state of Lock on at this time. If you need to stop the machine, press the switch trigger again.

Straight cutting and curve cutting (see Fig. E1, E2)

Bevel cutting (see Fig. F1, F2, F3, G)

Note: please remove the dust suction adapter before adjusting the base plate.



Note: Be sure to turn off the tool power and remove the battery pack before tilting the base.

You can make bevel cutting at any angle between 0° and 45° (on the left or right) after the base is tilted.

If you want to tilt the base, loosen the bolts on the back of the base with a hex wrench (14) and move the base until the bolts are in the center of the chute on the base.

Note: The V-shaped groove on the gearbox is marked with a scale, which can measure the angle of bevel cutting. The base plate can be rotated to the required position according to the scale. Then tighten the bolts for the base. Make sure that the saw blade is fixed between the guide wheels.

Insertion cutting (see Fig. H1, H2)

Lift the rear end of the base, and place the tip of the saw blade located at the front end of the base above the workpiece surface.

Hold the tool firmly to ensure that the front end of the base does not move when you start the tool and slowly lower the rear end of the tool.

Slowly lower the tool base, and place the base on the workpiece surface after the saw blade passes through the workpiece.

Then the whole cutting process is finished in a standard method.

Speed adjusting knob (speed adjusting dial)

The tool speed can be adjusted infinitely by turning the speed adjusting dial. Linear relationship between gear 1-4 speed and VR, excepting for intelligent gear A. The speed corresponding to the value on the dial is shown in the following table

Adjust the value on the dial	No-load speed
0	Gear OFF: 0/min
1	Gear 1: 350 ~ 1300/min
2	Gear 2: 350 ~ 2000/min
3	Gear 3: 350 ~ 2500/min
4	Gear 4: 350 ~ 3500/min
A	Intelligent gear A

Gear A: The starting speed shall be controlled at 1200rpm under no-load, and the speed shall be increased to the maximum speed when encountering load. After the speed is increased, the speed shall be kept at the maximum speed until the trigger is completely released;

Please select the proper speed for the workpiece to be cut by referring to the following table. However, the required speed may vary on workpieces of different type or thickness. Generally, the faster the stroke speed is, the faster the cutting speed is, but this will shorten the service life of the saw blade.

Workpiece to be cut	Adjust the value on the dial
Wood	3-A
Mild steel	2-A
Stainless steel	2-3
Aluminum	2-A
Plastic	1-3



Note: The speed adjusting dial can only be adjusted between 0 and A. Do not use force to move it to a position beyond 0 or A. Otherwise, the speed adjusting function may fail.

WORKING HINTS FOR YOUR JIGSAW

If your power tool becomes too hot, please run your jigsaw no load for 2-3 minutes to cool the motor. Avoid prolonged usage at very low speeds.

Always use a blade suited to the material and material thickness to be cut. For tight curves it is best to use a narrow saw blade. When sawing metal or similar materials, apply coolant/lubricant alongside the cutting line.

Always ensure the workpiece is firmly held or clamped to prevent movement. Any movement of the material may affect the quality of the cut. The blade cuts on the upward stroke and may chip the uppermost. Ensure your uppermost surface is a non-visible surface when your work is finished.

For easier control, use low speed to start cutting and then increase to correct speed.

In order to avoid operation malfunctions, do not saw gypsum board from below or overhead.

The guide roller should occasionally be checked for wear and lubricated with a drop of oil. If it is worn, it must be replaced.

MAINTENANCE

Remove the battery pack from the tool before carrying out any adjustment, servicing or maintenance. There are no user serviceable parts in your power tool. Never use water or chemical cleaners to clean your power tool. Wipe clean with a dry cloth. Always store your power tool in a dry place. Keep the motor ventilation slots clean. Keep all working controls free of dust. Occasionally you may see sparks through the ventilation slots. This is normal and will not damage your power tool.

FOR BATTERY TOOLS

The ambient temperature range for the use and storage of tool and battery is 0°C-45°C.
The recommended ambient temperature range for the charging system during charging is 0°C-40°C.

TROUBLESHOOTING

Symptom	Possible Causes	Possible Solution
The tool suddenly stops during operation.	Overload Battery temperature too high	Relieve the load on the machine immediately and allow cooling for approx. 30 seconds by running the machine on no-load.
	Low battery capacity	Charge the battery pack.

ENVIRONMENTAL PROTECTION



Waste electrical products must not be disposed of with household waste. Please recycle where facilities exist. Check with your local authorities or retailer for recycling advice.

DECLARATION OF CONFORMITY

We,
Positec Germany GmbH
Postfach 32 02 16, 50796 Cologne, Germany

Declare that the product,
Description **Kress Cordless Jigsaw**
Type Designation **KUE26 KUE26.X (E26 - designations of machinery, representative of Jig Saw)**
Function **Sawing various materials**

Complies with the following directives,
2006/42/EC,
2014/30/EU,
2011/65/EU&(EU)2015/863

Standards conform to
EN 62841-1,
EN 62841-2-11,
EN 55014-1,
EN 55014-2

The person authorized to compile the technical file,
Name Marcel Filz
Address Positec Germany GmbH
Postfach 32 02 16, 50796 Cologne, Germany



13
DE

2023/02/07
Allen Ding
Deputy Chief Engineer, Testing & Certification
Positec Technology (China) Co., Ltd
18, Dongwang Road, Suzhou Industrial
Park, Jiangsu 215123, P. R. China

ORIGINALBETRIEBSANLEITUNG

PRODUKTSICHERHEIT

ALLGEMEINE

SICHERHEITSHINWEISE FÜR

ELEKTROWERKZEUGE

 **WARNUNG! Machen Sie sich mit allen Sicherheitswarnungen, Anweisungen, Abbildungen und Spezifikationen vertraut, die mit diesem Elektrowerkzeug geliefert werden.** Die Nichtbeachtung der unten aufgeführten Anweisungen kann in elektrischen Schlägen, Feuer und/oder schweren Verletzungen resultieren.

Bewahren Sie alle Sicherheitshinweise und Anweisungen für die Zukunft auf.

Der in den Sicherheitshinweisen verwendete Begriff „Elektrowerkzeug“ bezieht sich auf akkubetriebene Elektrowerkzeuge (ohne Netzkabel).

1) Arbeitsplatzsicherheit

- a) **Halten Sie Ihren Arbeitsbereich sauber und gut beleuchtet.** Unordnung oder unbeleuchtete Arbeitsbereiche können zu Unfällen führen.
- b) **Arbeiten Sie mit dem Elektrowerkzeug nicht in explosionsgefährdeter Umgebung, in der sich brennbare Flüssigkeiten, Gase oder Stäube befinden.** Elektrowerkzeuge erzeugen Funken, die den Staub oder die Dämpfe entzünden können.
- c) **Halten Sie Kinder und andere Personen während der Benutzung des Elektrowerkzeugs fern.** Bei Ablenkung können Sie die Kontrolle über das Gerät verlieren.

2) Elektrische Sicherheit

- a) **Der Anschlussstecker des Elektrowerkzeuges muss in die Steckdose passen. Der Stecker darf in keiner Weise verändert werden. Verwenden Sie keine Adapterstecker gemeinsam mit schutzgeerdeten Elektrowerkzeugen.** Unveränderte Stecker und passende Steckdosen verringern das Risiko eines elektrischen Schlages.
 - b) **Vermeiden Sie Körperkontakt mit geerdeten Oberflächen wie von Rohren, Heizungen, Herden und Kühlschränken.** Es besteht ein erhöhtes Risiko durch elektrischen Schlag, wenn Ihr Körper geerdet ist.
 - c) **Halten Sie Elektrowerkzeuge von Regen oder Nässe fern.** Das Eindringen von Wasser in ein Elektrowerkzeug erhöht das Risiko eines elektrischen Schlages.
 - d) **Zweckentfremden Sie das Kabel nicht, um das Elektrowerkzeug zu tragen, aufzuhängen oder um den Stecker aus der Steckdose zu ziehen. Halten Sie das Kabel fern von Hitze, Öl, scharfen Kanten oder sich bewegenden Geräteteilen.** Beschädigte oder verwickelte Kabel erhöhen das Risiko eines elektrischen Schlages.
 - e) **Wenn Sie mit einem Elektrowerkzeug im Freien arbeiten, verwenden Sie nur Verlängerungskabel, die auch für den Außenbereich geeignet sind.** Die Anwendung eines für den Außenbereich geeigneten Verlängerungskabels verringert das Risiko eines elektrischen Schlages.
- f) **Wenn der Betrieb des Elektrowerkzeuges in feuchter Umgebung nicht vermeidbar ist, verwenden Sie einen Fehlerstromschutzschalter.** Der Einsatz eines Fehlerstromschutzschalters vermindert das Risiko eines elektrischen Schlages.
- 3) **Sicherheit von Personen**
 - a) **Seien Sie aufmerksam, Achten Sie darauf, was Sie tun, und gehen Sie mit Vernunft an die Arbeit mit einem Elektrowerkzeug. Benutzen Sie kein Elektrowerkzeug, wenn Sie müde sind oder unter dem Einfluss von Drogen, Alkohol oder Medikamenten stehen.** Ein Moment der Unachtsamkeit beim Gebrauch des Elektrowerkzeuges kann zu ernsthaften Verletzungen führen.
 - b) **Tragen Sie persönliche Schutzausrüstung und immer eine Schutzbrille.** Das Tragen persönlicher Schutzausrüstung, wie Staubmaske, rutschfeste Sicherheitsschuhe, Schutzhelm oder Gehörschutz, je nach Art und Einsatz des Elektrowerkzeuges, verringert das Risiko von Verletzungen.
 - c) **Vermeiden Sie eine unbeabsichtigte Inbetriebnahme. Vergewissern Sie sich, dass das Elektrowerkzeug ausgeschaltet ist, bevor Sie es an den Akku anschließen, es aufnehmen oder tragen.** Wenn Sie beim Tragen des Elektrowerkzeuges den Finger am Schalter haben oder das Gerät eingeschaltet an die Stromversorgung anschließen, kann dies zu Unfällen führen.
 - d) **Entfernen Sie Einstellwerkzeuge oder Schraubenschlüssel, bevor Sie das Elektrowerkzeug einschalten.** Ein Werkzeug oder Schlüssel, der sich in einem drehenden Geräteteil befindet, kann zu Verletzungen führen.
 - e) **Vermeiden Sie eine abnormale Körperhaltung. Sorgen Sie für einen sicheren Stand und halten Sie jederzeit das Gleichgewicht.** Dadurch können Sie das Elektrowerkzeug in unerwarteten Situationen besser kontrollieren.
 - f) **Tragen Sie geeignete Kleidung. Tragen Sie keine weite Kleidung oder Schmuck. Halten Sie Haare und Kleidung fern von sich bewegenden Teilen. Lockere Kleidung, Schmuck oder lange Haare können von sich bewegenden Teilen erfasst werden.**
 - g) **Wenn Staubabsaug- und -auffangeinrichtungen montiert werden können, vergewissern Sie sich, dass diese angeschlossen sind und richtig verwendet werden.** Verwendung einer Staubabsaugung kann Gefährdungen durch Staub verringern.
 - h) **Vermeiden Sie, durch die häufige Nutzung des Werkzeugs in einen Trott zu verfallen und Prinzipien für die Werkzeugsicherheit zu ignorieren. Eine unachtsame Aktion kann im Bruchteil einer Sekunde zu schweren Verletzungen führen.**

- 4) Verwendung und Behandlung des Elektrowerkzeuges**
- a) Überlasten Sie das Gerät nicht. Verwenden Sie für Ihre Arbeit das dafür bestimmte Elektrowerkzeug.** Mit dem passenden Elektrowerkzeug arbeiten Sie besser und sicherer im angegebenen Leistungsbereich.
- b) Benutzen Sie kein Elektrowerkzeug, dessen Schalter defekt ist.** Ein Elektrowerkzeug, das sich nicht mehr ein- oder ausschalten lässt, ist gefährlich und muss repariert werden.
- c) Klemmen Sie den Stecker von der Stromversorgung ab und/oder entfernen Sie den Akku (falls abnehmbar) aus dem Elektrowerkzeug, bevor Sie Geräteeinstellungen vornehmen, Zubehörteile wechseln oder das Gerät weglegen.** Diese Vorsichtsmaßnahme verhindert den unbeabsichtigten Start des Elektrowerkzeuges.
- d) Bewahren Sie unbenutzte Elektrowerkzeuge außerhalb der Reichweite von Kindern auf. Lassen Sie Personen das Gerät nicht benutzen, die mit diesem nicht vertraut sind oder diese Anweisungen nicht gelesen haben.** Elektrowerkzeuge sind gefährlich, wenn Sie von unerfahrenen Personen benutzt werden.
- e) Warten Sie die Elektrowerkzeuge und Zubehör. Kontrollieren Sie, ob bewegliche Teile einwandfrei funktionieren und nicht klemmen, ob Teile gebrochen oder so beschädigt sind, dass die Funktion des Elektrowerkzeuges beeinträchtigt ist. Lassen Sie beschädigte Teile vor dem Einsatz des Gerätes reparieren.** Viele Unfälle haben ihre Ursache in schlecht gewarteten Elektrowerkzeugen.
- f) Halten Sie Schneidwerkzeuge scharf und sauber.** Sorgfältig gepflegte Schneidwerkzeuge mit scharfen Schneidkanten verklemmen sich weniger und sind leichter zu führen.
- g) Verwenden Sie Elektrowerkzeug, Zubehör, Einsatzwerkzeuge usw. entsprechend diesen Anweisungen. Berücksichtigen Sie dabei die Arbeitsbedingungen und die auszuführende Tätigkeit.** Der Gebrauch von Elektrowerkzeugen für andere als die vorgesehenen Anwendungen kann zu gefährlichen Situationen führen.
- h) Halten Sie die Griffe trocken, sauber und frei von Öl und Fett. Rutschige Griffe und Oberflächen unterbinden die sichere Bedienbarkeit und Kontrolle über das Werkzeug in unerwarteten Situationen.**
- 5) Verwendung und Behandlung des Akkuwerkzeugs**
- a) Laden Sie die Akkus nur in Ladegeräten auf, die vom Hersteller empfohlen werden.** Für ein Ladegerät, das für eine bestimmte Art von Akkus geeignet ist, besteht Brandgefahr, wenn es mit anderen Akkus verwendet wird.
- b) Verwenden Sie nur die dafür vorgesehenen Akkus in den Elektrowerkzeugen.** Der Gebrauch von anderen Akkus kann zu Verletzungen und Brandgefahr führen.
- c) Halten Sie den nicht benutzten Akku fern von Büroklammern, Münzen, Schlüsseln, Nägeln, Schrauben oder anderen kleinen Metallgegenständen, die eine Überbrückung der Kontakte verursachen könnten.** Ein Kurzschluss zwischen den Akkukontakten kann Verbrennungen oder Feuer zur Folge haben.
- d) Bei falscher Anwendung kann Flüssigkeit aus dem Akku austreten. Vermeiden Sie den Kontakt damit. Bei zufälligem Kontakt mit Wasser abspülen. Wenn die Flüssigkeit in die Augen kommt, nehmen Sie zusätzlich ärztliche Hilfe in Anspruch.** Austretende Akkufflüssigkeit kann zu Hautreizungen oder Verbrennungen führen.
- e) Verwenden Sie kein Akkupack oder Werkzeug, das beschädigt ist. Beschädigte oder modifizierte Akkus können unvorhersehbare Reaktionen auslösen und zu Bränden, Explosionen oder Verletzungen führen.**
- f) Setzen Sie das Akkupack oder Werkzeug keinem Feuer oder übermäßig hohen Temperaturen aus. Die Belastung durch Feuer oder Temperaturen über 130 °C kann zur Explosion führen.**
- g) Befolgen Sie alle Ladeanweisungen, und laden Sie das Akkupack oder Werkzeug nicht außerhalb des in den Anweisungen festgelegten Temperaturbereichs auf. Ein unsachgemäßer Ladevorgang oder Temperaturen außerhalb des festgelegten Bereichs können den Akku schädigen und die Brandgefahr erhöhen.**
- 6) Service**
- a) Lassen Sie Ihr Elektrowerkzeug nur von qualifiziertem Fachpersonal und nur mit Original-Ersatzteilen reparieren.** Damit wird sichergestellt, dass die Sicherheit des Gerätes erhalten bleibt.
- b) Führen Sie niemals Wartungsarbeiten an beschädigten Akkus durch. Die Wartung von Akkupacks darf nur vom Hersteller selbst oder autorisierten Dienstleistern durchgeführt werden.**



SICHERHEITSHINWEISE FÜR STICHSÄGEN





- Halten Sie das Gerät an den isolierten Griffflächen, wenn Sie Arbeiten ausführen, bei denen das Einsatzwerkzeug verborgene Stromleitungen.** Metallteile am Werkzeug, die mit stromführenden Drähten in Berührung kommen, werden selbst stromführend und können der Bedienperson einen elektrischen Schlag versetzen.
- Sichern Sie das Werkstück zum Beispiel mit Einspannvorrichtungen auf einer stabilen Plattform.** Das Werkstück ist instabil, wenn es mit der Hand oder dem Körper abgestützt wird, was zum Verlust der Kontrolle führen kann.

SICHERHEIT HINWEISE FÜR AKKUPACK

- a) Zellen bzw. Akkupack nicht zerlegen, öffnen oder zerdrücken.
- b) Akkupack nicht kurzschließen. Akkupacks nicht wahllos in einer Schachtel oder Schublade aufbewahren, wo sie einander kurzschließen oder durch andere leitfähige Materialien kurzgeschlossen werden könnten. Bei Nichtverwendung des Akkupacks ist dieses von Metallgegenständen fernzuhalten, wie etwa Büroklammern, Münzen, Nägeln, Schrauben oder anderen kleinen Metallgegenständen, wo sich die Batterieklemmen berühren könnten. Das Kurzschließen der Batterieklemmen kann Verbrennungen bzw. einen Brand verursachen.
- c) Zellen bzw. Akkupacks nicht Hitze oder Feuer aussetzen. Lagerung in direktem Sonnenlicht vermeiden.
- d) Akkupack nicht mechanischen Stößen aussetzen.
- e) Im Fall, dass Flüssigkeit aus dem Akku austritt, darf diese nicht in Kontakt mit der Haut oder den Augen kommen. Sollte dies dennoch geschehen, den betroffenen Bereich sofort mit viel Wasser spülen und einen Arzt aufsuchen.
- f) Akkupack sauber und trocken halten.
- g) Sollten die Klemmen des Akkupacks schmutzig werden, diese mit einem sauberen, trockenen Tuch abwischen.
- h) Akkupack muss vor Gebrauch aufgeladen werden. Immer diese Anweisungen beachten und den korrekten Ladevorgang ausführen.
- i) Akkupack bei Nichtverwendung nicht längere Zeit aufladen lassen.
- j) Nach längerer Lagerung des Gerätes ist es eventuell notwendig, die Zellen oder das Akkupack mehrere Male aufzuladen und zu entladen, um eine optimale Leistung zu erhalten.
- k) Nur mit dem von Kress bezeichneten Ladegerät aufladen. Kein Ladegerät verwenden, das nicht ausdrücklich für den Gebrauch mit dem Gerät vorgesehen ist.
- l) Kein Akkupack verwenden, das nicht für den Gebrauch mit dem Gerät vorgesehen ist.
- m) Akkupacks von Kindern fernhalten.
- n) Die originalen Produktunterlagen zum späteren Nachschlagen aufbewahren.
- o) Den Akku bei Nichtverwendung aus dem Gerät nehmen.
- p) Ordnungsgemäß entsorgen.
- q) Vermischen Sie keine Zellen verschiedener Hersteller, Kapazitäten, Größen oder Typen innerhalb eines Geräts.
- r) Halten Sie den Akku von Mikrowellen und hohem Druck fern.

SYMBOLE

	Zur Reduzierung der Verletzungsgefahr bitte die Bedienungsanleitung durchlesen
	WARNUNG
	Tragen Sie einen Gehörschutz
	Tragen Sie eine Schutzbrille
	Batterien können bei falscher Entsorgung in der Wasserkreislauf gelangen und das Ökosystem bedrohen. Entsorgen Sie alte Batterien nicht im unsortierten Haushaltsabfall.
	Nicht verbrennen
	Stellen Sie sicher, dass der Akku vor dem Wechseln des Zubehörs entfernt wird.
	Tragen Sie eine Staubmaske
	Lithium-Ionen-Akku: Dieses Produkt wurde mit einem Symbol markiert, das sich auf die 'gesonderte Sammlung' aller Akkupacks und Akkus bezieht. Es wird anschließend recycelt oder demontiert, um die Beeinträchtigung der Umwelt zu verringern. Akkupacks können die Umwelt und menschliche Gesundheit beeinträchtigen, da diese schädliche Substanzen enthalten.
	Schutzhandschuhe tragen
	Holz
	Metall

	Aluminium
	Plastik
	Hohe Drehzahl
	Niedrige Drehzahl
	Falsch
	Richtig
	Verriegeln
	Entriegeln
	Elektroprodukte dürfen nicht mit dem normalen Haushaltsmüll entsorgt werden, sondern sollten nach Möglichkeit zu einer Recyclingstelle gebracht werden. Ihre zuständigen Behörden oder Ihr Fachhändler geben Ihnen hierzu gerne Auskunft.

KOMPONENTEN

1. UMKEHRHEBEL
2. SCHALTERAUSLÖSER
3. GESCHWINDIGKEITSEINSTELLKNOPF (GESCHWINDIGKEITSEINSTELLRAD)
4. AKKUVERRIEGELUNG *
5. AKKUPACK *
6. PENDELHUBREGELUNG
7. STAUBSAUGERADAPTER
8. GRUNDPLATTE
9. SÄGEBLATTFÜHRUNG
10. SÄGEBLATT

11. BERÜHRSCHUTZ
12. SÄGEBLATTHALTERUNG
13. LED-LEUCHE
14. INBUSSCHLÜSSEL

* Abgebildetes oder beschriebenes Zubehör gehört teilweise nicht zum Lieferumfang.

TECHNISCHE DATEN

Typ **KUE26 KUE26.X (E26-Bezeichnung der Maschine, Repräsentant Stichsäge)**

		KUE26 KUE26.X **
Nennspannung		20V  Max***
Leerlaufnendrehzahl		0-350/3500/min
Sägeblatthub		26mm
Schnitttiefe	Holz	135mm
	Stahl	10mm
Maximaler Schrägschnittwinkel (links und rechts)		45°
Gewicht (Bare-Tool)		2.1kg

**Spannung ohne Arbeitslast gemessen. Anfangsakkuspannung erreicht maximal 20 Volt. Nennspannung ist 18 Volt.

*** X=1-999, A-Z, M1-M9 werden nur für verschiedene Kunden v9erwendet, es gibt keine sicherheitsrelevanten Veränderungen zwischen diesen Modellen.

EMPFOHLENE AKKUS UND LADEGERÄTE

Kategorie	Typ	Kapazität
20V Akkupack	KAB21	4.0Ah
	KPB2005	5.0Ah
20V Lader	KAC20	2A
	KAC21	6A

Wir empfehlen Ihnen, sämtliche Zubehörteile beim selben Fachhändler zu beziehen, bei dem Sie auch Ihr Elektrowerkzeug gekauft haben. Weitere Informationen finden Sie auf der Verpackung der Zubehörteile. Auch Ihr Fachhändler berät Sie gerne.

INFORMATIONEN ÜBER LÄRM

Gewichteter Schalldruck $L_{pA} = 88.3 \text{ dB(A)}$

Gewichtete Schalleistung $L_{WA} = 99.3 \text{ dB(A)}$

$K_{pA} \& K_{WA} = 3 \text{ dB(A)}$

Tragen Sie einen Gehörschutz



VIBRATIONSinFORMATIONEN

Vibrations Gesamt Messwertermittlung gemäß EN 62841:

Holz schneiden	Vibrationsemissionswert $a_{n,B} = 9.134 \text{ m/s}^2$
	Unsicherheit $K = 1.5 \text{ m/s}^2$
Metallblech schneiden	Vibrationsemissionswert $a_{n,M} = 9.105 \text{ m/s}^2$
	Unsicherheit $K = 1.5 \text{ m/s}^2$

Der angegebene Vibrationsgesamtwert kann und der angegebene Vibrationsemissionswert wurden gemäß Standardprüfverfahren gemessen und können zum Vergleichen eines Werkzeuges mit einem anderen verwendet werden.

Der angegebene Vibrationsgesamtwert und der angegebene Vibrationsemissionswert können auch für eine anfängliche Beurteilung der Beeinträchtigung verwendet werden.

⚠️ WARNUNG: Die Vibrations- und Lärmemissionen bei der eigentlichen Nutzung des Elektrowerkzeugs können vom angegebenen Wert abweichen, je nachdem, wie das Werkzeug verwendet wird und insbesondere abhängig davon, welcher Werkstücktyp verarbeitet wird, und abhängig von folgenden Beispielen und verschiedenen Einsatzmöglichkeiten des Werkzeugs: Wie das Werkzeug verwendet wird und Materialien geschnitten oder angebohrt werden. Das Werkzeug ist in gutem Zustand und gut gepflegt. Verwendung des richtigen Zubehörs für das Werkzeug und Gewährleistung seiner Schärfe und seines guten Zustands. Die Festigkeit des Griffs auf den Handgriffen und, falls Antivibrations- und Lärmschutzzubehör verwendet wird. Und ob das verwendete Werkzeug dem Design und diesen Anweisungen entsprechend verwendet wird.

Wird dieses Werkzeug nicht anemessen gehandhabt, kann es ein Hand-Arm-Vibrationsyndrom erzeugen.

⚠️ WARNUNG: Um genau zu sein, sollte eine Abschätzung des Belastungsgrades aller Arbeitsabschnitte während tatsächlicher Verwendung berücksichtigt werden, z.B. die Zeiten, wenn das Werkzeug ausgeschaltet ist, und wenn es sich im Leerlauf befindet und eigentlich nicht eingesetzt wird.

Auf diese Weise kann der Belastungsgrad während der gesamten Arbeitszeit wesentlich gemindert werden. Hilft dabei, das Risiko der Vibrations- und Lärmbelastung zu minimieren.

Verwenden Sie IMMER scharfe Meissel, Bohrer und Sägeblätter.

Pflegen Sie dieses Werkzeug diesen Anweisungen entsprechend und achten Sie auf eine gute Einfeftung (wo erforderlich).

Falls das Werkzeug regelmäßig verwendet werden soll, investieren Sie in Antivibrations- und Lärmschutzzubehör.

Machen Sie einen Arbeitsplan, um die Verwendung von hochvibrierenden Werkzeugen auf mehrere Tage zu verteilen.

HINWEISE ZUM BETRIEB



HINWEIS: Lesen Sie das Handbuch vor Inbetriebnahme des Werkzeuges sorgfältig durch.

BESTIMMUNGSGEMÄSSER GEBRAUCH

Das Elektrowerkzeug ist bestimmt, bei fester Auflage Trennschnitte und Ausschnitte in Holz, Kunststoff, Metall, Keramikplatten und Gummi auszuführen. Es ist geeignet für gerade und kurvige Schnitte. Die Sägeblattempfehlungen sind zu beachten.

MONTAGE

Den Akkupack herausnehmen (siehe Abb. A1)

Ziehen Sie den Akkupack heraus, indem Sie den Verriegelungsknopf an der Vorderseite des Akkupacks drücken.

Den Akkupack einsetzen (siehe Abb. A2)

Drücken Sie den Akkupack beim Einsetzen vorsichtig in das Gerät. Drücken Sie ihn nicht zu fest hinein.

Das Sägeblatt einsetzen (siehe Abb. B1)



Achtung:

- Entfernen Sie alle Verunreinigungen und Fremdkörper, die sich am Sägeblatt und/oder an der Sägeblatthalterung befinden. Andernfalls ist das Sägeblatt möglicherweise nicht ausreichend befestigt, was zu schweren Verletzungen führen kann.
- Berühren Sie das Sägeblatt oder das Werkstück nicht unmittelbar nach der Arbeit, da sie sehr heiß sein können, was Hautverbrennungen verursachen kann.
- Achten Sie darauf, dass das Sägeblatt beim Reinigen fest angezogen ist. Andernfalls kann es zu schweren Verletzungen führen.
- Achten Sie darauf, dass Sie beim Herausnehmen des Sägeblatts nicht mit den Fingern die Blattkante oder das scharfe Ende des Werkstücks berühren, um Verletzungen zu vermeiden. Vergewissern Sie sich vor dem Einsetzen des Sägeblattes, dass die Sägeblatthalterung in der gelösten Stellung ist. Setzen Sie das Sägeblatt beim Einsetzen in die Sägeblatthalterung ein (mit dem Blatt nach vorne), bis es verriegelt ist. Das Sägeblatt kann direkt von selbst in eine feste Position gebracht werden, wodurch das Sägeblatt verriegelt wird. Ziehen Sie vorsichtig am Sägeblatt, um sicherzustellen, dass es während des

Betriebs nicht herausfallen kann.
Hinweis: Vergewissern Sie sich, dass das Sägeblatt richtig eingesetzt ist. Die Markierungslinie am Sägeblatt muss vollständig in das Schnellspannfutter des Sägeblatts eingeführt werden.

Das Sägeblatt entfernen (siehe Abb. B2)

Hinweis: Halten Sie beim Entfernen des Sägeblatts dieses mit einer Hand fest.

Den Staubabsaugungsadapter montieren (siehe Abb. B3)

Hinweis: Stecken Sie den Haken des Staubabsaugungsadapters in die entsprechende Öffnung am Sockel.

Befestigen Sie den Staubabsaugungsadapter, indem Sie die Klemmschraube an der Vorderseite des Staubabsaugungsadapters anziehen. Der Staubabsaugungsadapter kann auf beiden Seiten (links oder rechts) des Sockels montiert werden.

Den Staubabsaugungsadapter entfernen (siehe Abb. B4)

Hinweis: Halten Sie den Staubabsaugungsadapter an der erhöhten Stelle an der Unterseite fest und ziehen Sie ihn heraus.

Bedienung

Werkzeuganhebungsfunktion (zum Umschalten des Schneidvorgangs) (siehe Abb. C)

Dieses Werkzeug kann für Schneidvorgänge verwendet werden, die entlang der Schiene oder in gerader Linie (auf- und abwärts) ausgeführt werden.

Das Sägeblatt sticht beim Schneiden entlang der Schiene vorwärts in das Werkstück ein, wodurch sich die Schnittgeschwindigkeit erheblich erhöht.

Drehen Sie einfach den Drehknopf für die Werkzeuganhebung in die Position des gewünschten Schneidvorgangs, um den Schneidvorgang zu ändern.

Beziehen Sie sich auf die folgende Tabelle, um den richtigen Schneidvorgang auszuwählen.

Stellung	Schneidvorgang	Anwendung
0	Schneiden in gerader Linie	Zum Schneiden von Baustahl, rostfreiem Stahl und Kunststoff.
I	Schneiden entlang einer schmalen Schiene	Zum Schneiden von Baustahl, Aluminium und Hartholz.
II	Schneiden entlang der mittleren Schiene	Zum Schneiden von Holz und Sperrholz. Zum schnellen Schneiden von Aluminium und Baustahl.
III	Schneiden entlang der großen Schiene	Zum schnellen Schneiden von Holz und Sperrholz.

Einstellen des Umkehrhebels (siehe Abb. D1, D2)

Zustand 1 (siehe Abb. D1):

Drücken Sie die rechte Seite des Umkehrhebels, bis er mit der großen Fläche des Gehäuses bündig ist. Der Schalterauslöser befindet sich zu diesem Zeitpunkt im normalen Auslösezustand.

Zustand 2 (siehe Abb. D2):

Drücken Sie den Schalterauslöser bis zum Ende, während Sie die linke Seite des Umkehrhebels drücken, bis er mit der großen Fläche des Gehäuses bündig ist. Das Gerät kann jederzeit gestartet werden, wenn sich der Schalterauslöser zu diesem Zeitpunkt im Zustand „Verriegelt“ befindet. Zum Stoppen drücken Sie den Schalterauslöser erneut.

Geradschnitt und Kurvenschnitt (siehe Abb. E1, E2)

Schrägschneiden (siehe Abb. F1, F2, F3, G)

Hinweis: Bitte entfernen Sie den Staubabsaugungsadapter, bevor Sie die Grundplatte einstellen.

 **Hinweis:** Schalten Sie das Gerät unbedingt aus und entfernen Sie den Akkupack, bevor Sie die Grundplatte kippen.

Sie können Schrägschnitte in jedem Winkel zwischen 0° und 45° (links oder rechts) durchführen, nachdem die Grundplatte gekippt wurde.

Wenn Sie die Grundplatte kippen möchten, lösen Sie die Schrauben auf der Rückseite der Grundplatte mit einem Sechskantschlüssel (14) und verschieben Sie die Grundplatte, bis sich die Schrauben in der Mitte des Schachtes auf der Grundplatte befinden.

Hinweis: Die V-förmige Nut am Getriebe ist mit einer Skala versehen, die den Winkel des Schrägschnitts messen kann. Die Grundplatte kann entsprechend der Skala in die gewünschte Position gedreht werden. Ziehen Sie dann die Schrauben der Grundplatte fest. Achten Sie darauf, dass das Sägeblatt zwischen den Führungsrollen fixiert ist.

Einsetzschnitt (siehe Abb. H1, H2)

Heben Sie das hintere Ende des Sockels an und setzen Sie die Spitze des Sägeblatts am vorderen Ende des Sockels über die Werkstückoberfläche.

Halten Sie das Werkzeug fest, um sicherzustellen, dass sich das vordere Ende der Grundplatte beim Starten des Werkzeugs nicht bewegt, und senken Sie das hintere Ende des Werkzeugs langsam ab.

Senken Sie die Werkzeugbasis langsam ab und setzen Sie die Basis auf der Werkstückoberfläche ab, nachdem das Sägeblatt das Werkstück durchquert hat. Dann ist der gesamte Schneidvorgang nach einem Standardverfahren abgeschlossen.

Geschwindigkeitseinstellknopf (Geschwindigkeitseinstellrad)

Die Drehzahl des Werkzeugs kann durch Drehen des Drehzahlreglers stufenlos eingestellt werden. Es besteht eine lineare Beziehung zwischen der Drehzahl des Gangs 1-4 und VR, ausgenommen der intelligente Gang A. Die dem Wert auf dem Drehzahlregler entsprechende Drehzahl ist in der folgenden Tabelle aufgeführt

Einstellen des Wertes auf dem Drehzahlregler	Leerlaufdrehzahl
0	Gang AUS: 0/min
1	Gang 1: 350 ~ 1300/min
2	Gang 2: 350 ~ 2000/min
3	Gang 3: 350 ~ 2500/min
4	Gang 4: 350 ~ 3500/min
A	Intelligenter Gang A

Gang A: Die Startdrehzahl muss im Leerlauf bei 1200 U/min liegen, und bei Belastung muss die Drehzahl auf den Höchstwert erhöht werden. Nach dem Erhöhen der Drehzahl muss die Drehzahl auf dem Höchstwert gehalten werden, bis der Auslöser vollständig losgelassen wird;

Bitte wählen Sie die richtige Drehzahl für das zu schneidende Werkstück anhand der folgenden Tabelle. Die erforderliche Drehzahl kann jedoch bei Werkstücken unterschiedlicher Art oder Materialstärke variieren. Generell gilt: Je höher die Hubgeschwindigkeit ist, desto höher ist auch die Schnittgeschwindigkeit, was jedoch die Lebensdauer des Sägeblattes verringert.

Zu schneidendes Werkstück	Einstellen des Wertes auf dem Drehzahlregler
Holz	3-A
Baustahl	2-A
Rostfreier Stahl	2-3
Aluminum	2-A
Kunststoff	1-3

! Hinweis: Der Drehzahlregler kann nur zwischen 0 und A eingestellt werden. Zwingen Sie ihn nicht in eine Position jenseits von 0 oder A. Andernfalls kann es zu einer Fehlfunktion der Drehzahlregelung führen.

ARBEITSHINWEISE FÜR IHRE STICHSÄGE

Wenn Ihr Elektrowerkzeug zu heiß wird, lassen Sie die Stichsäge bitte für 2 - 3 Minuten ohne Last laufen, um den Motor abzukühlen. Vermeiden Sie längere Arbeiten bei niedrigen Geschwindigkeiten.

Benutzen Sie immer ein für das Material und die Materialstärke geeignetes Sägeblatt. Verwenden Sie bei engen Kurven am besten ein schmales Sägeblatt. Wenn Sie Metall oder ähnliche Materialien sägen, tragen Sie entlang der Trennlinie ein Kühlmittel/Schmiermittel auf. Das Werkstück muss bei allen Arbeiten sicher befestigt oder festgeklemmt werden, damit es nicht verrutschen kann. Jegliche Bewegung des Materials kann die Qualität des Schnittes beeinträchtigen. Das Sägeblatt schneidet beim Aufwärtshub und kann die obere Fläche zerspannen. Stellen Sie sicher, dass die Oberseite eine

nach abgeschlossener Arbeit nicht sichtbare Fläche ist. Um das Gerät leichter beherrschen zu können, nutzen Sie zu Beginn des Schnittes eine geringere Drehzahl und steigern diese anschließend bis zur Zielgeschwindigkeit.

Um Fehlfunktionen beim Betrieb zu vermeiden, sägen Sie keine Gipskartonplatten von unten oder Überkopf. Überprüfen Sie die Führungsrolle hin und wieder auf Verschleiß und gönnen Sie ihr einen Tropfen Öl. Bei Verschleiß austauschen.

WARTUNG

Entfernen Sie das Akkupack aus dem Werkzeug, bevor Sie Einstellungen, Service- oder Wartungsarbeiten daran durchführen.

Es gibt keine vom Anwender zu wartenden Teile in diesem Elektrowerkzeug. Reinigen Sie Ihr Werkzeug niemals mit Wasser oder chemischen Lösungsmitteln. Wischen Sie es mit einem trockenen Tuch sauber. Lagern Sie Ihr Werkzeug immer an einem trockenen Platz. Sorgen Sie dafür, dass bei staubigen Arbeiten die Lüftungsöffnungen frei sind. Halten Sie alle Bedienelemente staubfrei. Gelegentlich sind durch die Lüftungsschlitze hindurch Funken zu sehen. Dies ist normal und wird Ihr Werkzeug nicht beschädigen.

BEI AKKUWERKZEUGEN

Der Umgebungstemperaturbereich für die Nutzung und Lagerung von Werkzeug und Akku liegt zwischen 0 °C und 45 °C.

Der empfohlene Umgebungstemperaturbereich für die Ladestation liegt zwischen 0 °C und 40 °C.

PROBLEMLÖSUNG

Symptome	Mögliche Ursache	Mögliche Lösung
Das Werkzeug stoppt plötzlich während des Betriebs.	Überlastung Batterietemperatur zu hoch	Belasten Sie die Säge nicht weiter und lassen Sie sie ohne Last für etwa 30 Sekunden bei höchster Geschwindigkeit abkühlen.
	Batterieleistung zu niedrig	Laden Sie den Akku auf.

UMWELTSCHUTZ

 Elektroprodukte dürfen nicht mit dem normalen Haushaltsmüll entsorgt werden, sondern sollten nach Möglichkeit zu einer Recyclingstelle gebracht werden. Ihre zuständigen Behörden oder Ihr Fachhändler geben Ihnen hierzu gerne Auskunft.

KONFORMITÄTSERKLÄRUNG

Wir,
Positec Germany GmbH
Postfach 32 02 16, 50796 Cologne, Germany

Erklären hiermit, dass unser Produkt
Beschreibung **Kress Kabellose Stichsäge**
Typ **KUE26 KUE26.X (E26-Bezeichnung der Maschine, Repräsentant Stichsäge)**
Funktion **Sägen verschiedenen Materialien**

Den Bestimmungen der folgenden Richtlinien entspricht:
2006/42/EC,
2014/30/EU,
2011/65/EU&(EU)2015/863

Werte nach
EN 62841-1,
EN 62841-2-11,
EN 55014-1,
EN 55014-2

Zur Kompilierung der technischen Datei ermächtigte Person,
Name Marcel Filz
Adresse Positec Germany GmbH
Postfach 32 02 16, 50796 Cologne, Germany



2023/02/07
Allen Ding
Stellvertretender Chefsingenieur, Prüfung und
Zertifizierung
Positec Technology (China) Co., Ltd.
18, Dongwang Road, Suzhou Industrial
Park, Jiangsu 215123, P. R. China

NOTICE ORIGINALE

SÉCURITÉ DU PRODUIT

AVERTISSEMENTS DE SÉCURITÉ GÉNÉRAUX POUR L'OUTIL



AVERTISSEMENT Lire l'ensemble des mises en garde, instructions, illustrations et spécifications fourni avec cet outil électrique. Ne pas suivre toutes les instructions énumérées ci-dessous peut conduire à une électrocution, un incendie et / ou des blessures graves.

Conserver tous les avertissements et toutes les instructions pour pouvoir s'y reporter ultérieurement.

Le terme «outil» dans les avertissements fait référence à votre outil électrique alimenté par le secteur (avec cordon d'alimentation) ou votre outil fonctionnant sur batterie (sans cordon d'alimentation).

1) Sécurité de la zone de travail

a) Conserver la zone de travail propre et bien éclairée. Les zones en désordre ou sombres sont propices aux accidents.

b) Ne pas faire fonctionner les outils électriques en atmosphère explosive, par exemple en présence de liquides inflammables, de gaz ou de poussières. Les outils électriques produisent des étincelles qui peuvent enflammer les poussières ou les fumées.

c) Maintenir les enfants et les personnes présentes à l'écart pendant l'utilisation de l'outil. Les distractions peuvent vous faire perdre le contrôle de l'outil.

2) Sécurité électrique

a) Il faut que les fiches de l'outil électrique soient adaptées au socle. Ne jamais modifier la fiche de quelque façon que ce soit. Ne pas utiliser d'adaptateurs avec des outils à branchement de terre. Des fiches non modifiées et des socles adaptés réduiront le risque de choc électrique.

b) Éviter tout contact du corps avec des surfaces reliées à la terre telles que les tuyaux, les radiateurs, les cuisinières et les réfrigérateurs. Il existe un risque accru de choc électrique si votre corps est relié à la terre.

c) Ne pas exposer les outils à la pluie ou à des conditions humides. La pénétration d'eau à l'intérieur d'un outil augmentera le risque de choc électrique.

d) Ne pas maltraiter le cordon. Ne jamais utiliser le cordon pour porter, tirer ou débrancher l'outil. Maintenir le cordon à l'écart de la chaleur, du lubrifiant, des arêtes ou des parties en mouvement. Des cordons endommagés ou emmêlés augmentent le risque de choc électrique.

e) Lorsqu'on utilise un outil à l'extérieur, utiliser un prolongateur adapté à l'utilisation extérieure. L'utilisation d'un cordon adapté à l'utilisation extérieure réduit le risque de choc électrique.

f) Si l'usage d'un outil dans un emplacement humide est inévitable, utiliser une alimentation protégée par un dispositif à courant différentiel résiduel (DDR). L'usage d'un DDR réduit le risque de choc électrique.

3) Sécurité des personnes

a) Restez vigilant, regardez ce que vous êtes en train de faire et faites preuve de bon sens dans votre utilisation de l'outil. Ne pas utiliser un outil lorsque vous êtes fatigué ou sous l'emprise de drogues, d'alcool ou de médicaments. Un moment d'inattention en cours d'utilisation d'un outil peut entraîner des blessures graves des personnes.

b) Utiliser un équipement de sécurité. Toujours porter une protection pour les yeux. Les équipements de sécurité tels que les masques contre les poussières, les chaussures de sécurité antidérapantes, les casques ou les protections acoustiques utilisés pour les conditions appropriées réduiront les blessures de personnes.

c) Éviter tout démarrage intempestif. S'assurer que l'interrupteur est en position arrêt avant de brancher l'outil au secteur et/ou au bloc de batteries, de le ramasser ou de le porter. Porter les outils en ayant le doigt sur l'interrupteur ou brancher des outils dont l'interrupteur est en position marche est source d'accidents.

d) Retirer toute clé de réglage avant de mettre l'outil en marche. Une clé laissée fixée sur une partie tournante de l'outil peut donner lieu à des blessures de personnes.

e) Ne pas se précipiter. Garder une position et un équilibre adaptés à tout moment. Cela permet un meilleur contrôle de l'outil dans des situations inattendues.

f) S'habiller de manière adaptée. Ne pas porter de vêtements amples ou de bijoux. Garder les cheveux et les vêtements à distance des parties en mouvement. Des vêtements amples, des bijoux ou les cheveux longs peuvent être pris dans des parties en mouvement.

g) Si des dispositifs sont fournis pour le raccordement d'équipements pour l'extraction et la récupération des poussières, s'assurer qu'ils sont connectés et correctement utilisés. Utiliser des collecteurs de poussière peut réduire les risques dus aux poussières.

h) Ne pas laisser les habitudes acquises au cours d'une utilisation fréquente des outils nous rendre complaisants et ignorer les principes de sécurité de l'outil. Une action imprudente peut entraîner des blessures graves en une fraction de seconde.

4) Utilisation et entretien de l'outil

a) Ne pas forcer l'outil. Utiliser l'outil adapté à votre application. L'outil adapté réalisera mieux le travail et de manière plus sûre au régime pour lequel il a été construit.

b) Ne pas utiliser l'outil si l'interrupteur ne permet pas de passer de l'état de marche

- à arrêt et vice versa. *Tout outil qui ne peut pas être commandé par l'interrupteur est dangereux et il faut le réparer.*
- c) Débrancher la prise de la source d'alimentation et / ou retirer la batterie, si elle est amovible, de l'outil, avant tout réglage, changement d'accessoires ou avant de ranger l'outil. *De telles mesures de sécurité préventives réduisent le risque de démarrage accidentel de l'outil.***
- d) Conserver les outils à l'arrêt hors de la portée des enfants et ne pas permettre à des personnes ne connaissant pas l'outil ou les présentes instructions de le faire fonctionner. *Les outils sont dangereux entre les mains d'utilisateurs novices.***
- e) Entretien des outils et accessoires électriques. Vérifier qu'il n'y a pas de mauvais alignement ou de blocage des parties mobiles, des pièces cassées ou toute autre condition pouvant affecter le fonctionnement de l'outil. En cas de dommages, faire réparer l'outil avant de l'utiliser. *De nombreux accidents sont dus à des outils mal entretenus.***
- f) Garder affûtés et propres les outils permettant de couper. *Des outils destinés à couper correctement entretenus avec des pièces coupantes tranchantes sont moins susceptibles de bloquer et sont plus faciles à contrôler.***
- g) Utiliser l'outil, les accessoires et les lames etc., conformément à ces instructions, en tenant compte des conditions de travail et du travail à réaliser. *L'utilisation de l'outil pour des opérations différentes de celles prévues pourrait donner lieu à des situations dangereuses.***
- h) Maintenir les poignées et les surfaces de préhension sèches, propres et exemptes d'huile et de graisse. *Des poignées et surfaces de préhension glissantes ne permettent pas une manipulation et un contrôle de l'outil en toute sécurité en cas d'imprévu.***
- 5) Utilisation des outils fonctionnant sur batteries et précautions d'emploi**
- a) Ne recharger qu'avec le chargeur spécifié par le fabricant. *Un chargeur qui est adapté à un type de bloc de batteries peut entraîner un risque d'incendie lorsqu'il est utilisé avec un autre type de bloc de batteries.***
- b) N'utiliser les outils qu'avec des blocs de batteries spécifiquement désignés. *L'utilisation de tout autre bloc de batteries peut entraîner un risque de blessure et d'incendie.***
- c) Lorsqu'un bloc de batteries n'est pas utilisé, le maintenir à l'écart de tout autre objet métallique, par exemple trombones, pièces de monnaie, clés, clous, vis ou autres objets de petite taille qui peuvent donner lieu à une connexion d'une borne à une autre. *Le court-circuitage des bornes d'une batterie entre elles peut causer des brûlures ou un incendie.***
- d) Dans de mauvaises conditions, du liquide peut être éjecté de la batterie; éviter tout contact. En cas de contact accidentel, nettoyer à l'eau. Si le liquide entre en contact avec les yeux, rechercher en plus une aide médicale. *Le liquide éjecté des batteries peut causer des irritations ou des brûlures.***
- e) N'utilisez pas de batterie ou d'outil endommagé ou modifié. *Des batteries endommagées ou modifiées peuvent se comporter de façon imprévisible et causer un incendie, une explosion ou un risque de blessure.***
- f) N'exposez pas une batterie ou un outil à un incendie ou à une température excessive. *L'exposition à un incendie ou une température supérieure à 130 °C peut causer une explosion.***
- g) Suivez toutes les instructions de charge et ne rechargez pas la batterie ou l'outil en dehors de la plage de température spécifiée dans les instructions. *Recharger la batterie de façon inappropriée ou en dehors de la plage de température spécifiée peut l'endommager et augmente le risque d'incendie.***
- 6) Maintenance et entretien**
- a) Faire entretenir l'outil par un réparateur qualifié utilisant uniquement des pièces de rechange identiques. *Cela assurera le maintien de la sécurité de l'outil.***
- b) Ne révisiez jamais de batteries endommagées. *La révision de batteries doit uniquement être effectuée par le fabricant ou les prestataires de service autorisés.***

AVERTISSEMENTS DE SÉCURITÉ POUR SCIE SABRE

- Tenir l'outil par les zones de prises isolées lors d'une utilisation où l'outil tranchant pourrait entrer en contact avec des fils cachés.** *L'accessoire de coupe, s'il entre en contact avec un fil "sous tension", peut mettre les parties métalliques exposées de l'outil "sous tension" et électrocuter l'opérateur.*
- Utiliser des pinces ou tout autre moyen pratique pour fixer et soutenir la pièce sur une plate-forme stable.** *Tenir la pièce à la main ou contre le corps la rend instable et peut conduire à une perte de contrôle.*



MISES EN GARDE CONCERNANT LA BATTERIE









- La batterie et les piles secondaires ne doivent pas être ouvertes, démontées ou broyées.**
- La batterie ne doit pas être court-circuitée.** *Évitez de mettre la batterie en vrac dans une boîte ou dans un tiroir où elles risqueraient de se court-circuiter entre elles ou au contact d'autres objets métalliques.* *Après usage, évitez tout contact*







de la batterie avec d'autres objets métalliques de petite taille (trombones, pièces, clés, clous, vis etc.) susceptibles de court-circuiter les pôles. Un court-circuit entre les pôles de la batterie peut être à l'origine de brûlures ou d'un incendie.

- c) **La batterie ne doit pas être exposée au feu et à la chaleur. Évitez de la ranger à la lumière du soleil.**
- d) **La batterie et les piles ne doivent pas être soumises à des chocs mécaniques.**
- e) **En cas de fuite des piles, évitez tout contact du liquide avec la peau et les yeux. En cas de contact, rincez abondamment la surface touchée avec de l'eau et appelez les urgences.**
- f) **La batterie et les piles doivent rester propres et sèches.**
- g) **Si la batterie ou les piles se salissent, essuyez-les avec un chiffon propre et sec.**
- h) **La batterie et les piles doivent être chargées avant usage. Utilisez toujours le chargeur adéquat, et respectez les instructions du fabricant ou le mode d'emploi de l'appareil concernant la procédure de recharge.**
- i) **Évitez de laisser une batterie se charger pendant trop longtemps lorsqu'elle n'est pas utilisée.**
- j) **Après de longues périodes d'inutilisation, il peut être nécessaire de charger et décharger la batterie et les piles à plusieurs reprises avant que celles-ci ne retrouvent leur capacité maximale.**
- k) **N'utilisez pas d'autre chargeur que celui spécifié par Kress. N'utilisez pas d'autre chargeur que celui spécifiquement fourni avec l'appareil.**
- l) **N'utilisez en aucun cas une batterie autre que celle prévue pour cet appareil.**
- m) **La batterie doit être tenue hors de portée des enfants.**
- n) **Gardez la documentation d'origine du produit afin de pouvoir vous y référer ultérieurement.**
- o) **Enlevez la batterie de l'appareil lorsque vous ne l'utilisez pas.**
- p) **Respectez les procédures de mise au rebut.**
- q) **Ne pas mélanger des piles de fabrication, capacité, taille ou type différents dans un appareil.**
- r) **Protégez la batterie des micro-ondes et des hautes pressions.**

SYMBOLES

	Pour réduire le risque de blessure, l'utilisateur doit lire le mode d'emploi.
	AVERTISSEMENT

	Porter une protection pour les oreilles
	Porter une protection pour les yeux
	Les batteries peuvent entrer dans le cycle de l'eau si elles sont éliminées de façon inappropriée, ce qui peut être dangereux pour l'écosystème. Ne pas éliminer les batteries usagées comme un déchet municipal non trié.
	Ne pas brûler
	Assurez-vous d'avoir retiré la batterie avant de changer les accessoires.
	Porter un masque contre la poussière
	Batterie Li-Ion Ce produit comporte un symbole de « Collecte séparée » de toutes les batteries. Il sera ensuite recyclé ou démantelé, afin de réduire l'impact sur l'environnement. Les batteries peuvent être dangereuses pour l'environnement et la santé humaine, car elles contiennent des substances dangereuses.
	Portez des gants de protection
	Bois
	Métal
	Aluminium
	Plastique

	Haute vitesse
	Basse vitesse
	Incorrect
	Correct
	Verrouiller
	Déverrouiller
	Les déchets d'équipements électriques et électroniques ne doivent pas être déposés avec les ordures ménagères. Ils doivent être collectés pour être recyclés dans des centres spécialisés. Consultez les autorités locales ou votre revendeur pour obtenir des renseignements sur l'organisation de la collecte.

* Les accessoires reproduits ou décrits ne sont pas tous compris avec le modèle standard livré.

DONNÉES TECHNIQUES

Modèle **KUE26 KUE26.X** (E26-désignations des pièces, illustration de la Scie sauteuse)

		KUE26 KUE26.X **
Voltage		20V  Max***
Vitesse à vide		0-350/3500/min
Course		26mm
Capacité de dé-coupe	Bois	135mm
	Acier	10mm
Angle maximal de coupe en biseau (gauche et droite)		45°
Poids (Outil nu)		2.1kg

** La tension est mesurée à vide. La tension initiale de la batterie atteint un maximum de 20 volts. La tension nominale est de 18 volts.

*** X = 1-999, A-Z, M1-M9, la seule différence entre ces modèles est que les clients visés sont différents. Il n'y a pas de changement concernant la sécurité.

LISTE DES COMPOSANTS

1.	LEVIER D'INVERSION
2.	GÂCHETTE
3.	BOUTON DE RÉGLAGE DE LA VITESSE (MOLETTE DE RÉGLAGE DE LA VITESSE)
4.	BOUTON DE LIBÉRATION DE LA BATTERIE *
5.	PACK BATTERIE *
6.	LEVIER DE CONTRÔLE DE L'ACTION DU PENDULE
7.	ADAPTATEUR POUR POUSSIÈRE
8.	SOCLE
9.	GUIDE-LAME À ROULEAU
10.	LAME DE SCIE
11.	PROTÈGE-MAINS
12.	PORTE-LAME SANS OUTIL
13.	ÉCLAIRAGE LED
14.	CLÉ

BATTERIES ET CHARGEURS CONSEILLÉS

Catégorie	Type	Capacité
20V Batterie	KAB21	4.0Ah
	KPB2005	5.0Ah
20V Chargeur	KAC20	2A
	KAC21	6A

Nous recommandons d'acheter tous les accessoires dans le magasin d'acquisition de l'outil. Pour plus d'informations, se référer à l'emballage des accessoires. Le personnel du magasin est également là pour vous conseiller.

INFORMATIONS RELATIVES AU BRUIT

Niveau de pression acoustique $L_{PA} = 88.3 \text{ dB(A)}$

Niveau de pression acoustique $L_{WA} = 99.3 \text{ dB(A)}$

K_{PA} & K_{WA} 3 dB(A)

Porter une protection pour les oreilles.



INFORMATIONS RELATIVES AUX VIBRATIONS

Valeurs totales de vibration (somme du vecteur triaxial) déterminées selon la norme EN 62841:

Découpe d'un panneau	Valeur d'émission de vibrations $a_{n,B} = 9.134 \text{ m/s}^2$
	Incertitude $K = 1.5 \text{ m/s}^2$
Découpe de tôle	Valeur d'émission de vibrations $a_{n,M} = 9.105 \text{ m/s}^2$
	Incertitude $K = 1.5 \text{ m/s}^2$

La valeur totale de vibration déclarée et la valeur d'émission de bruit déclarée ont été mesurées conformément à la méthode d'essai standard et peuvent être utilisées pour comparer un outil à un autre. La valeur totale de vibration déclarée et la valeur d'émission de bruit déclarée peuvent également être utilisées lors d'une évaluation préliminaire de l'exposition.

AVERTISSEMENT: les vibrations et les émissions de bruit au cours de l'utilisation réelle de l'outil électrique peuvent varier de la valeur déclarée en fonction du mode d'utilisation de l'outil, en particulier du type de pièce traité selon les exemples suivants et d'autres variations concernant le mode d'utilisation de l'outil :

Comment l'outil est utilisé et quels matériaux sont coupés ou percés.

L'outil est en bon état et bien entretenu.

L'utilisation du bon accessoire pour l'outil et l'assurance qu'il est affûté et en bon état.

La force avec laquelle vous serrez les poignées et l'utilisation éventuelle d'un quelconque accessoire anti-bruit et anti-vibration.

Et l'outil est utilisé comme prévu dans sa conception et dans les présentes instructions.

Cet outil peut causer un syndrome de vibration du bras et de la main s'il n'est pas correctement géré.

AVERTISSEMENT: Pour être précise, une évaluation du niveau d'exposition en conditions réelles d'utilisation doit également tenir compte de toutes les parties du cycle d'utilisation telles que les moments où l'outil est éteint, et ceux où il fonctionne au

ralenti mais ne réalise pas réellement de tâche. Ceci peut réduire de façon significative le niveau d'exposition et la période de fonctionnement totale.

Facteurs contribuant à minimiser votre risque d'exposition aux vibrations et au bruit.

Utilisez TOUJOURS des ciseaux, des forets et des lames affûtées.

Entretenez cet outil en accord avec les présentes instructions et maintenez-le lubrifié (si approprié).

Si l'outil doit être fréquemment utilisé, investissez dans des accessoires anti-bruit et anti-vibration.

Planifiez votre travail pour étaler toute utilisation d'outil à fortes vibrations sur plusieurs jours.

INSTRUCTIONS D'UTILISATION



REMARQUE: Avant d'utiliser cet outil, lire attentivement le mode d'emploi.

Utilisation prévue

L'appareil est conçu pour effectuer, sur un support rigide, des découpes et coupes dans le bois, les matières plastiques, le métal, le caoutchouc et les plaques en céramique. Il est approprié pour des coupes droites et curvilignes avec. Respecter les recommandations d'utilisation des lames de scie.

INSTALLATION

Retirer le bloc de batterie (voir Fig. A1)

Pour retirer le bloc de batterie, tirez-le en appuyant sur le bouton de verrouillage situé à l'avant du bloc de batterie.

Installer le bloc de batterie (voir Fig. A2)

Poussez doucement le bloc de batterie dans l'appareil lorsque vous l'insérez. Ne forcez pas trop.

Installer la lame de scie (voir Fig. B1)

Attention :

- Retirez tous les débris et les corps étrangers fixés à la lame de scie et/ou au porte-lame. Sinon, la lame de scie risque de ne pas être suffisamment fixée, ce qui peut entraîner des blessures graves.
- Ne touchez pas la lame de scie ou la pièce à usiner immédiatement après l'opération, car elles peuvent être très chaudes et provoquer des brûlures de la peau.
- Veillez à resserrer la lame de scie lors du nettoyage. Dans le cas contraire, cela peut provoquer des blessures graves.
- Veillez à ne pas toucher le bord de la lame ou l'extrémité tranchante de la pièce avec vos doigts lorsque vous retirez la lame de scie, afin d'éviter toute blessure.

Assurez-vous que le support de lame de scie est en position relâchée avant d'installer la lame de scie.

Lors de l'installation de la lame de scie, insérez la lame de scie dans le support de lame de scie (avec la lame vers l'avant) jusqu'à ce qu'elle soit verrouillée. La lame de scie peut être directement déplacée en position fixe par elle-même, ce qui la verrouille. Tirez doucement sur la lame de scie pour vous assurer qu'elle ne tombe pas pendant le fonctionnement.

Remarque : Assurez-vous que la lame de scie est bien installée en place. La ligne indicatrice de la lame de scie doit être complètement insérée dans le mandrin rapide de la lame de scie.

Retirer la lame de scie (voir Fig. B2)

Remarque : Tenez la lame de scie d'une main lorsque vous la retirez.

Installer l'adaptateur d'aspiration de poussière (voir Fig. B3)

Remarque : Insérez le crochet de l'adaptateur d'aspiration de la poussière dans le trou de la base.

Fixez l'adaptateur d'aspiration de la poussière en serrant la vis de serrage à l'avant de l'adaptateur d'aspiration de la poussière. L'adaptateur d'aspiration de la poussière peut être installé sur un côté (gauche ou droit) de la base.

Retirer l'adaptateur d'aspiration de poussière (voir Fig. B4)

Remarque : Retirez l'adaptateur d'aspiration de la poussière en le tenant par le point surélevé à sa base.

Fonctionnement

Fonction de levage de l'outil (pour la commutation de l'opération de coupe) (voir Fig. C)

Cet outil peut être utilisé pour les opérations de coupe qui sont effectuées le long d'un rail ou en ligne droite (vers le haut et vers le bas).

La lame de scie pénètre dans la pièce à l'avant dans la course de coupe lorsque l'opération de coupe est effectuée le long du rail, ce qui augmente considérablement la vitesse de coupe.

Pour modifier l'opération de coupe, tournez uniquement le bouton de commande de levage de l'outil sur la position de l'opération de coupe souhaitée.

Reportez-vous au tableau suivant pour sélectionner l'opération de coupe correcte.

Position	Opération de coupe	Application
0	Coupe en ligne droite	Pour couper l'acier doux, l'acier inoxydable et le plastique.
I	Coupe le long d'une petite voie	Pour couper l'acier doux, l'aluminium et le bois dur.
II	Coupe le long de la voie moyenne	Pour couper le bois et le contreplaqué. Pour couper rapidement l'aluminium et l'acier doux.
III	Coupe le long d'une grande voie	Pour couper rapidement le bois et le contreplaqué.

Ajuster le levier d'inversion (voir Fig. D1, D2)

État 1 (voir Fig. D1) :

Appuyez sur le côté droit du levier d'inversion jusqu'à ce qu'il affleure la grande surface du boîtier. La gâchette de l'interrupteur est dans l'état de déclenchement normal à ce moment-là.

État 2 (voir Fig. D2) :

Appuyez à fond sur la gâchette de l'interrupteur tout en appuyant sur le côté gauche du levier d'inversion jusqu'à ce qu'il affleure la grande surface du boîtier. La machine peut être démarrée en permanence lorsque la gâchette de l'interrupteur est à l'état de verrouillage en ce moment. Si vous devez arrêter la machine, appuyez à nouveau sur la gâchette de l'interrupteur.

Coupe droite et coupe en courbe (voir Fig. E1, E2)

Coupe en biseau (voir Fig. F1, F2, F3, G)

Remarque : veuillez retirer l'adaptateur d'aspiration de la poussière avant de régler la plaque de base.

 **Remarque :** Veillez à mettre l'outil hors tension et à retirer le bloc de batterie avant d'incliner la base.

Vous pouvez effectuer des coupes en biseau à n'importe quel angle entre 0 ° et 45 ° (à gauche ou à droite) après avoir incliné la base.

Si vous voulez incliner la base, desserrez les boulons à l'arrière de la base avec une clé hexagonale (14) et déplacez la base jusqu'à ce que les boulons soient au centre de la goulotte sur la base.

Remarque : La rainure en forme de V sur le réducteur est marquée d'une échelle, qui permet de mesurer l'angle de coupe en biseau. La plaque de base peut être tournée dans la position requise en fonction de l'échelle. Ensuite, serrez les boulons de la base. Assurez-vous que la lame de scie est fixée entre les roues de guidage.

Coupe par insertion (voir Fig. H1, H2)

Soulevez l'extrémité arrière de la base, et placez la pointe de la lame de scie située à l'extrémité avant de la base au-dessus de la surface de la pièce.

Tenez fermement l'outil pour vous assurer que l'extrémité avant de la base ne bouge pas lorsque vous démarrez l'outil et abaissez lentement l'extrémité arrière de l'outil.

Abaissez lentement la base de l'outil, et placez la base sur la surface de la pièce après le passage de la lame de scie dans la pièce.

Ensuite, l'ensemble du processus de découpe est terminé selon une méthode standard.

Bouton de réglage de la vitesse (molette de réglage de la vitesse)

La vitesse de l'outil peut être réglée en continu en tournant la molette de réglage de la vitesse. Relation linéaire entre la vitesse de l'engrenage 1-4 et le VR, à l'exception de l'engrenage intelligent A. La vitesse correspondant à la valeur indiquée sur la molette est indiquée dans le tableau suivant.

Régler la valeur sur la molette	Vitesse à vide
0	Engrenage OFF : 0/min
1	Engrenage 1 : 350 ~ 1300/min
2	Engrenage 2 : 350 ~ 2000/min
3	Engrenage 3 : 350 ~ 2500/min
4	Engrenage 4 : 350 ~ 3500/min
A	Engrenage intelligent A

Engrenage A : La vitesse de démarrage doit être contrôlée à 1 200 tr/min à vide, et la vitesse doit être augmentée jusqu'à la vitesse maximale en cas de charge. Après l'augmentation de la vitesse, la vitesse doit être maintenue à la vitesse maximale jusqu'à ce que la gâchette soit complètement relâchée ;

Veillez sélectionner la vitesse appropriée pour la pièce à couper en vous référant au tableau suivant. Cependant, la vitesse requise peut varier sur des pièces de type ou d'épaisseur différents. En général, plus la vitesse de course est rapide, plus la vitesse de coupe est rapide, mais cela réduit la durée de vie de la lame de scie.

Pièce à découper	Régler la valeur sur la molette
Bois	3-A
Acier doux	2-A
Acier inoxydable	2-3
Aluminium	2-A
Plastique	1-3

Remarque : La molette de réglage de la vitesse ne peut être réglée qu'entre 0 et A. Ne forcez pas pour la déplacer sur une position supérieure à 0 ou A. Sinon, la fonction de réglage de la vitesse risque d'échouer.

PRECISIONS DE FONCTIONNEMENT POUR VOTRE SCIE SAUTEUSE

Si votre outil électrique devient trop chaud, veuillez faire fonctionner votre scie sauteuse sans charge pendant 2-3 minutes pour refroidir le moteur. Évitez l'usage prolongé de votre machine à très faible vitesse.

Utilisez toujours une lame adaptée au matériel et à l'épaisseur à couper. Pour des courbes serrées, il est préférable d'utiliser une lame de scie étroite. Lors du sciage de métal ou de matériaux similaires, appliquez du liquide de refroidissement / lubrifiant le long de la ligne de coupe.

Assurez-vous toujours que la pièce à usiner est bien maintenue ou fixée pour empêcher le mouvement. Tout

mouvement du matériau peut affecter la qualité de la coupe. La lame coupe en remontant et peut entraîner des éclats sur les bords de la surface supérieure; Assurez-vous que la partie supérieure est la partie non visible lorsque le travail est terminé.

Pour un meilleur contrôle, commencez la découpe lentement, puis augmentez la vitesse jusqu'à ce que vous atteigniez la bonne. Afin d'éviter des dysfonctionnements, ne sciez pas de panneau de gypse de dessous ou au-dessus. Le rouleau de guidage doit de temps à autres être examiné pour déceler l'usure, et être lubrifié avec une goutte d'huile. S'il est usé, il doit être remplacé.

ENTRETIEN

Retirez la batterie de l'outil avant de procéder à un réglage, une réparation ou un entretien. Il n'y a pas de pièces réparables par l'utilisateur dans cet outil. Ne jamais utiliser d'eau ou de nettoyants chimiques pour nettoyer l'outil. Nettoyer avec un chiffon sec. Toujours conserver l'outil motorisé dans un endroit sec. Maintenir les fentes de ventilation du moteur propres. Empêcher que les commandes de marche soient couvertes de sciure. Il est normal que des étincelles soient visibles dans les fentes de ventilation, cela n'endommagera pas l'outil motorisé.

POUR LES OUTILS À BATTERIE

La plage de température ambiante pour l'utilisation et le stockage de l'outil et de la batterie est de 0 °C à 45 °C. La plage de température ambiante recommandée pour le système de recharge au cours de la charge est de 0 °C à 40 °C.

RESOLUTION DES PROBLEMES

Symptôme	Causes possible	Solution Possible
La scie s'arrête soudainement pendant la découpe.	Surcharge. La batterie est trop chaude.	Relâchez la pression sur la lame, dégagez la scie de la pièce et laissez-la tourner à sa vitesse maximale à vide pendant environ 30 secondes.
	La batterie n'est pas suffisamment chargée.	Rechargez la batterie.

PROTECTION DE L'ENVIRONNEMENT



Les déchets d'équipements électriques et électroniques ne doivent pas être déposés avec les ordures ménagères. Ils doivent être collectés pour être recyclés dans des centres spécialisés. Consultez les autorités locales ou votre revendeur pour obtenir des renseignements sur l'organisation de la collecte.

DÉCLARATION DE CONFORMITÉ

Nous,
Positec Germany GmbH
Postfach 32 02 16, 50796 Cologne, Germany

Déclarons ce produit,
Description **Scie sauteuse sans fil Kress**
Modèle **KUE26 KUE26.X (E26 - désignations des pièces, illustration de la Scie sauteuse)**
Fonction **Sciage de matériaux divers**

Est conforme aux directives suivantes :

2006/42/EC,
2014/30/EU,
2011/65/EU&(EU)2015/863

Et conforme aux normes

EN 62841-1,
EN 62841-2-11,
EN 55014-1,
EN 55014-2

La personne autorisée à compiler le dossier technique,

Nom Marcel Filz
Adresse Positec Germany GmbH
Postfach 32 02 16, 50796 Cologne, Germany



2023/02/07
Allen Ding
Ingénieur en chef adjoint, Essais & Certification
Positec Technology (China) Co., Ltd.
18, Dongwang Road, Suzhou Industrial
Park, Jiangsu 215123, P. R. China

ISTRUZIONI ORIGINALI SICUREZZA DEL PRODOTTO AVVISI GENERALI PER LA SICUREZZA DEGLI UTENSILI A MOTORE



AVVERTENZA: Leggere tutte le avvertenze di sicurezza, le istruzioni, le illustrazioni e le specifiche fornite con questo elettroutensile.

La mancata osservanza delle istruzioni elencate di seguito potrebbe provocare una scossa elettrica, un incendio e/o lesioni gravi.

Conservare tutti gli avvisi e le istruzioni per poterli consultare quando necessario.

Il termine «elettrodomestico elettrico» utilizzato di seguito in questo manuale si riferisce a utensili elettrici alimentati dalla rete (con linea di allacciamento), oltre che ad utensili elettrici alimentati a batteria (senza linea di allacciamento).

1) Posto di lavoro

- a) **Mantenere pulito e ordinato il posto di lavoro.** Il disordine e le zone di lavoro non illuminate possono essere fonte di incidenti.
- b) **Evitare d'impiegare l'utensile in ambienti soggetti al rischio di esplosioni nei quali siano presenti liquidi, gas o polveri infiammabili.** Gli utensili elettrici producono scintille che possono incendiare polveri e gas.
- c) **Mantenere lontani i bambini e altre persone durante l'impiego dell'utensile elettrico.** Eventuali distrazioni potranno comportare la perdita di controllo sull'utensile.

2) Sicurezza elettrica

- a) **La spina elettrica dovrà essere adatta alla presa di corrente. Evitare assolutamente di apportare modifiche alla spina. Non impiegare spine adattatrici assieme a utensili con collegamento a terra.** Le spine non modificate e le prese adatte allo scopo riducono il rischio di scosse elettriche.
- b) **Evitare il contatto fisico con superfici collegate a terra, come tubi, apparecchiature per il riscaldamento, cucine elettriche e frigoriferi.** Nel momento in cui il corpo è messo a massa sussiste un maggior rischio di scosse elettriche.
- c) **Custodire l'utensile al riparo dalla pioggia o dall'umidità.** L'eventuale infiltrazione di acqua in un elettroutensile comporta un aumento del rischio d'insorgenza di scosse elettriche.
- d) **Non usare il cavo di alimentazione per scopi diversi da quelli previsti, al fine di trasportare o appendere l'elettrodomestico, oppure per staccare la spina dalla presa di corrente. Mantenere l'elettrodomestico al riparo da fonti di calore, olio, spigoli o parti di strumenti in movimento.** I cavi danneggiati o aggrovigliati aumentano il rischio d'insorgenza di scosse elettriche.

- e) **Qualora si voglia usare l'utensile all'aperto, impiegare solo ed esclusivamente cavi di prolunga omologati per l'impiego all'esterno.** L'uso di un cavo di prolunga omologato per l'impiego all'esterno riduce il rischio d'insorgenza di scosse elettriche.
- f) **Se si deve utilizzare l'elettrodomestico in un luogo umido, utilizzare una fonte di alimentazione dotata di interruttore differenziale.** L'uso di un interruttore differenziale riduce il rischio di folgorazioni elettriche.

3) Sicurezza delle persone

- a) **È importante concentrarsi su ciò che si sta facendo e maneggiare con giudizio l'elettrodomestico mentre si lavora. Non utilizzare l'elettrodomestico quando si è stanchi o sotto l'effetto di alcol, stupefacenti e medicinali.** Un attimo di distrazione durante l'uso dell'elettrodomestico potrebbe causare lesioni gravi.
- b) **Indossare sempre dispositivi di protezione individuale, e guanti protettivi.** Se si avrà cura d'indossare equipaggiamento protettivo individuale come una maschera antipolvere, calzature antiscivolo di sicurezza, elmetto o dispositivi di protezione acustica, a seconda dell'impiego previsto per l'elettrodomestico, si potrà ridurre il rischio di lesioni.
- c) **Evitare l'avviamento involontario. Controllare che l'interruttore sia nella posizione di spegnimento (off) prima di effettuare il collegamento a una fonte di alimentazione/batteria e prima di sollevare o trasportare l'elettrodomestico.** Il fatto di tenere il dito sopra all'interruttore o di collegare l'utensile acceso all'alimentazione di corrente potrebbe essere causa di incidenti.
- d) **Togliere gli attrezzi di regolazione o la chiave inglese prima di accendere l'elettrodomestico.** Un attrezzo o una chiave inglese che si trovino in una parte della macchina che sta girando può causare lesioni a persone.
- e) **È importante non sopravvalutarsi. Avere cura di mettersi in una posizione sicura e di mantenere l'equilibrio.** In tal modo sarà possibile controllare meglio la macchina in situazioni inaspettate.
- f) **Indossare indumenti adeguati. Evitare di indossare vestiti lenti o gioielli. Tenere i capelli e gli indumenti lontani dalle parti mobili.** Vestiti lenti, gioielli o capelli lunghi potrebbero impigliarsi in parti in movimento.
- g) **Se sussiste la possibilità di montare dispositivi di aspirazione o di captazione della polvere, assicurarsi che gli stessi siano stati installati correttamente e vengano utilizzati senza errori.** L'impiego dei suddetti dispositivi diminuisce il pericolo rappresentato dalla polvere.
- h) **Non lasciare che la familiarità acquisita con l'utilizzo frequente dell'elettrodomestico si trasformi in autocompiacimento e trascuratezza dei principi di sicurezza.** Un'azione imprudente può causare lesioni gravi entro una frazione di secondo.

- 4) Maneggio e impiego accurato di elettrotensili**
- a) Non sovraccaricare l'elettrotensile. Impiegare l'elettrotensile adatto per eseguire il lavoro.** Utilizzando l'elettrotensile elettrico adatto si potrà lavorare meglio e con maggior sicurezza nell'ambito della gamma di potenza indicata.
- b) Non utilizzare elettrotensili con interruttori difettosi.** Un elettrotensile che non si può più accendere o spegnere è pericoloso e dovrà essere riparato.
- c) Staccare la spina dalla presa di corrente e/o rimuovere la batteria, se rimovibile, dall'elettrotensile prima di effettuare qualsiasi regolazione, sostituire gli accessori o riporre gli utensili elettrici.** Tale precauzione eviterà che la macchina possa essere messa in funzione inavvertitamente.
- d) Custodire gli elettrotensili non utilizzati fuori della portata dei bambini. Non fare usare l'apparecchio a persone non abituate a farlo o che non abbiano letto le presenti istruzioni.** Gli elettrotensili sono pericolosi se utilizzati da persone inesperte.
- e) Eseguire la manutenzione di elettrotensile e accessori.** Verificare che le parti mobili dell'elettrotensile funzionino perfettamente e non s'incepino, che non ci siano pezzi rotti o danneggiati al punto tale da limitare la funzione della macchina stessa. Far riparare le parti danneggiate prima di utilizzare l'elettrotensile. Numerosi incidenti vengono causati da elettrotensili la cui manutenzione è stata effettuata in modo poco accurato.
- f) Mantenere affilati e puliti gli utensili da taglio.** Gli utensili da taglio curati con particolare attenzione e con taglienti affilati s'incepiscono meno di frequente e sono più facili da condurre.
- g) Utilizzare elettrotensili, accessori, attrezzi, ecc. in conformità con le presenti istruzioni e secondo quanto previsto per questo tipo specifico di macchina.** Osservare le condizioni di lavoro e il lavoro da eseguire durante l'impiego. L'impiego di elettrotensili per usi diversi da quelli consentiti potrà dar luogo a situazioni di pericolo.
- h) Mantenere le impugnature e le superfici di presa asciutte, pulite e prive di olio e grasso.** Le impugnature e le superfici di presa scivolose non permettono l'uso e il controllo sicuri dell'elettrotensile in situazioni impreviste.
- 5) Maneggio e impiego accurato delle batterie**
- a) Caricare la batteria solo ed esclusivamente con i dispositivi di carica consigliati dal produttore.** Per un dispositivo di carica previsto per un determinato tipo di batteria, sussiste pericolo di incendio, se utilizzato con una batteria di tipo diverso.
- b) Utilizzare negli elettrotensili elettrici solo ed esclusivamente le batterie previste per tale scopo.** L'uso di batterie di tipo diverso potrebbe dare insorgenza a lesioni a persone e comportare il rischio d'incendi.
- c) Tenere la batteria non utilizzata lontano da graffette, monete, chiavi, chiodi, viti o altri oggetti in metallo di piccole dimensioni che potrebbero causare un ponte tra i contatti.** Un eventuale cortocircuito tra i contatti della batteria può dare origine a bruciature o ad incendi.
- d) In caso di impiego sbagliato, possono verificarsi fuoriuscite di liquido dalla batteria. Evitare il contatto. In caso di contatto casuale, sciacquare con acqua. Qualora il liquido dovesse entrare in contatto con gli occhi, chiedere immediato consiglio a un medico.** Il liquido fuoriuscito dalla batteria può causare irritazioni cutanee o bruciature.
- e) Non utilizzare una batteria o un elettrotensile danneggiati o modificati.** Le batterie danneggiate o modificate potrebbero manifestare un comportamento imprevedibile con la possibilità di causare un'esplosione o un incendio.
- f) Non esporre una batteria o un utensile al fuoco o a temperature elevate.** L'esposizione al fuoco o a una temperatura superiore a 130°C potrebbe provocare un'esplosione.
- g) Seguire tutte le istruzioni per la carica e non caricare la batteria o l'elettrotensile a una temperatura che non rientri nell'intervallo di valori specificato nelle istruzioni.** Una ricarica effettuata in maniera scorretta o a una temperatura che non rientra nell'intervallo di valori specificato, potrebbe danneggiare la batteria aumentando il rischio d'incendio.
- 6) Assistenza**
- a) Fare riparare l'apparecchio esclusivamente da personale specializzato e solo impiegando pezzi di ricambio originali.** In tal modo potrà essere salvaguardata la sicurezza dell'apparecchio.
- b) Non riparare le batterie danneggiate.** Gli interventi di riparazione sulle batterie devono essere eseguiti dal costruttore o da fornitori di assistenza autorizzati.

AVVISI GENERALI PER LA SICUREZZA DEL SEGNETTO ALTERNATIVO

- 1. Afferrare lo strumento per le apposite maniglie quando si eseguono operazioni durante le quali l'attrezzo potrebbe entrare in contatto con cavi nascosti.** L'accessorio di taglio può venire a contatto con un cavo alimentato e la corrente può passare attraverso le parti metalliche dell'utensile e esporre l'operatore al rischio di folgorazione.
- 2. Usare morse o altri metodi pratici per fissare e sostenere il pezzo in lavorazione su una piattaforma stabile.** Tenere il pezzo in lavorazione con le mani o contro il corpo non ne assicura la stabilità e potrebbe comportare la perdita di controllo.

ISTRUZIONI PER LA SICUREZZA DEL PACCO BATTERIA

- a) **Non smontare, aprire o strappare le cellule secondarie o il pacco batteria.**
- b) **Non cortocircuitare un pacco batteria. Non conservare un pacco batteria disordinatamente in una scatola o un cassetto in cui potrebbero cortocircuitarsi tra essi o essere cortocircuitati da altri oggetti metallici.** Quando il pacco batteria non è in uso, tenerlo lontano da altri oggetti metallici come graffette, monete, chiavi, chiodi, viti e altri piccoli oggetti metallici, potrebbe avverarsi un collegamento tra i due terminali. Collegare i terminali della batteria potrebbe causare incendi o ustioni.
- c) **Non esporre il pacco batteria a calore o fuoco. Evitare di conservarli alla luce diretta del sole.**
- d) **Non sottoporre il pacco batteria a scosse meccaniche.**
- e) **In caso di perdite da una cellula, evitare che il liquido entri in contatto con la pelle o gli occhi. In caso di contatto, lavare l'area interessata con abbondante acqua e consultare un medico.**
- f) **Tenere le cellule e il pacco batteria puliti e asciutti.**
- g) **Pulire i terminali delle cellule e del pacco batteria con un panno pulito e asciutto nel caso in cui si sporchino.**
- h) **Il pacco batteria deve essere caricato prima dell'uso. Utilizzare sempre il caricatore corretto e consultare le istruzioni.**
- i) **Non lasciare un pacco batteria in carica se non in uso.**
- j) **Dopo lunghi periodi di conservazione, potrebbe essere necessario caricare e scaricare le cellule o il pacco batteria diverse volte per ottenere le massime prestazioni.**
- k) **Ricaricare solo con il caricatore specificato da Kress. Non utilizzare caricatori diversi da quelli forniti per l'uso specifico con l'apparecchiatura.**
- l) **Non utilizzare un pacco batteria non progettato per l'uso con l'apparecchiatura.**
- m) **Tenere il pacco batteria fuori dalla portata dei bambini.**
- n) **Conservare i documenti originali del prodotto per riferimenti futuri.**
- o) **Rimuovere la batteria dall'apparecchiatura, se non in uso.**
- p) **Saltire adeguatamente.**
- q) **Non mischiare batterie di diverse marche, capacità, dimensioni o tipologia nello stesso dispositivo.**
- r) **Tenere la batteria lontano da microonde e alta pressione.**

SIMBOLI

	Per ridurre il rischio di lesioni, l'utente deve leggere il manuale di istruzioni
	AVVERTENZA
	Indossare protezione per le orecchie
	Indossare protezione per gli occhi
	Se smaltite in maniera scorretta, le batterie potrebbero entrare nel ciclo dell'acqua, con conseguenti rischi per l'ambiente. Non smaltire le batterie esaurite nei rifiuti generici.
	Non bruciare
	Assicurarsi che la batteria venga rimossa prima di sostituire gli accessori.
	Indossare una mascherina antipolvere
	Batteria agli ioni di litio (Li-Ion). Questo prodotto è stato contrassegnato con un simbolo riguardante la raccolta differenziata per tutti i pacchi batteria. La batteria sarà poi riciclata o demolita allo scopo di ridurre l'impatto ambientale. I pacchi batteria possono costituire un pericolo per l'ambiente e per la salute umana in quanto contengono sostanze pericolose.
	Indossare guanti protettivi
	Legno
	Metallo

	Alluminio
	Plastica
	Alta velocità
	Bassa velocità
	Non corretto
	Corretto
	Blocco
	Sblocca
	I prodotti elettrici non possono essere gettati tra i rifiuti domestici. L'apparecchio da rottamare deve essere portato al centro di riciclaggio per un corretto trattamento. Controllare con le autorità locali o con il rivenditore per localizzare il centro di riciclaggio più vicino.

ELEMENTI DELL'APPARECCHIO

1.	LEVA DI INVERSIONE
2.	GRILLETTO
3.	MANOPOLA DI REGOLAZIONE DELLA VELOCITÀ (QUADRANTE DI REGOLAZIONE DELLA VELOCITÀ)
4.	PULSANTE DI SCATTO DEL PACCO BATTERIA *
5.	UNITÀ BATTERIA *
6.	LEVA DI CONTROLLO AZIONE PENDOLO
7.	ADATTATORE ASPIRAPOLVERE
8.	PIASTRA

9.	RULLO GUIDALAMA
10.	LAMA
11.	PROTEZIONE LAMA
12.	UPPORTO LAMA AD INCASTRO
13.	LUCE LED
14.	CHIAVE ESAGONALE

* Accessori illustrati o descritti non fanno necessariamente parte del volume di consegna.

DATI TECNICI

Codice **KUE26 KUE26.X (E26-designazione del macchinario rappresentativo del Seghetto alternativo)**

		KUE26 KUE26.X**
Tensione		20V  Max***
Velocità nominale a vuoto		0-350/3500/min
Lunghezza corsa		26mm
Capacità di taglio	Legno	135mm
	Acciaio	10mm
Massima angolazione per il taglio inclinato (a sinistra e a destra)		45°
Peso (Utensile nudo)		2.1kg

** Voltaggio misurato senza carico. Il voltaggio iniziale della batteria raggiunge un massimo di 20 volt. Il voltaggio nominale è di 18 volt.

*** X = 1-999, A-Z, M1-M9 solo per clienti diversi, non ci sono cambiamenti rilevanti sicuri tra questi modelli.

BATTERIE E CARICABATTERIE CONSIGLIATI

Categoria	Tipo	Capacità
20V Batteria	KAB21	4.0Ah
	KPB2005	5.0Ah
20V Caricabatteria	KAC20	2A
	KAC21	6A

Ti consigliamo di acquistare gli accessori nello stesso negozio dove compri l'utensile. Fare riferimento alla confezione degli accessori per ulteriori dettagli. Il personale del negozio può aiutarti e offrire consulenza.

INFORMAZIONI SUL RUMORE

Pressione acustica ponderata	$L_{pA} = 88.3 \text{ dB(A)}$
Potenza acustica ponderata A	$L_{WA} = 99.3 \text{ dB(A)}$
K_{pA} & K_{WA}	3 dB(A)

Indossare protezione per le orecchie



INFORMAZIONI SULLA VIBRAZIONE

I valori totali di vibrazione (somma vettoriale triassiale) sono determinati secondo lo standard EN 62841:

Taglio tavole	Valore emissione vibrazioni $a_{n,B} = 9.134 \text{ m/s}^2$
	Incertezza $K = 1.5 \text{ m/s}^2$
Taglio di lamiere	Valore emissione vibrazioni $a_{n,M} = 9.105 \text{ m/s}^2$
	Incertezza $K = 1.5 \text{ m/s}^2$

Il valore totale di emissione di vibrazioni dichiarato e il valore di emissioni sonore dichiarati sono stati misurati in base a un metodo di collaudo standard e possono essere utilizzati per il confronto di un utensile con un altro.

Il valore totale di emissione di vibrazioni dichiarato e il valore di emissioni sonore dichiarato possono anche essere utilizzati in una valutazione preliminare dell'esposizione.

AVVERTENZA: le emissioni di vibrazioni e sonore durante l'uso effettivo dell'elettro utensile possono differire dal valore dichiarato in base alle modalità con cui esso viene utilizzato. In particolare quale tipo di pezzo viene lavorato dipende dai seguenti fattori e da altre variazioni sulle modalità di utilizzo dell'elettro utensile:

Come viene usato l'elettro utensile e quali sono i materiali tagliati o forati.

Le condizioni e la buona manutenzione dell'elettro utensile.

L'uso dell'accessorio corretto per il taglio e la sua affilatura, nonché le sue buone condizioni.

La tenuta della presa sulle impugnature e se vengono utilizzati eventuali accessori antivibrazioni e antirumore.

L'adeguatezza dell'utilizzo dell'elettro utensile rispetto a quanto previsto.

Questo elettro utensile potrebbe causare l'insorgenza della sindrome della vibrazione dell'avambraccio se il suo utilizzo non viene gestito correttamente.

AVVERTENZA: per essere precisi, una stima del livello di esposizione nelle attuali condizioni di utilizzo dovrebbe anche tenere conto di tutte le parti del ciclo operativo, come le volte in cui lo strumento

viene spento e il tempo in cui viene lasciato girare a vuoto senza realmente fare il suo lavoro. Questo potrebbe ridurre significativamente il livello di esposizione sul periodo di lavoro totale.

Aiuto a minimizzare il rischio di esposizione alle vibrazioni e al rumore.

Usare sempre scalpelli, trapani e lame affilati.

Conservare questo elettro utensile sempre in conformità a queste istruzioni e mantenerlo ben lubrificato (dove appropriato).

Se l'utensile deve essere utilizzato regolarmente, investire in accessori antivibrazioni e antirumore.

Pianificare il lavoro in modo da suddividere i lavori che implicano le maggiori vibrazioni nell'arco di più giorni.

ISTRUZIONI SUL FUNZIONAMENTO



NOTA: Leggere scrupolosamente il manuale delle istruzioni prima di usare l'attrezzo.

Uso conforme alle norme

In caso di appoggi fissi, la macchina è idonea per l'esecuzione di tagli di troncatrice e di tagli dal pieno nel legno, in materie plastiche, nel metallo, nella piastra ceramica e nella gomma. Essa è adatta per tagli dritti e curvi. Osservare sempre le indicazioni relative alle lame.

INSTALLAZIONE

Rimuovere il pacco batteria (vedere Fig. A1)

Per rimuovere il pacco batteria, estrarlo premendo il pulsante di bloccaggio sulla parte anteriore del pacco batteria.

Installare il pacco batteria (vedere Fig. A2).

Quando si inserisce il pacco batteria, introdurlo con cautela nell'apparecchio. Non forzarlo eccessivamente.

Installare la lama della sega (vedere Fig. B1)



Attenzione:

- Rimuovere tutti i frammenti e i materiali estranei presenti sulla lama della sega e/o sul supporto della lama. In caso contrario, la lama della sega potrebbe non essere adeguatamente fissata, comportando il rischio di gravi lesioni personali.
- Non toccare la lama della sega o il pezzo in lavorazione subito dopo il funzionamento, perché potrebbero essere molto caldi e provocare ustioni cutanee.
- Durante la pulizia, accertarsi di serrare la lama della sega. In caso contrario, si rischia di incorrere in gravi lesioni personali.
- Per evitare lesioni quando si estrae la lama, prestare attenzione a non toccare con le dita il bordo della lama o l'estremità tagliente del pezzo in lavorazione. Prima di installare la lama della sega, accertarsi che il supporto della lama sia in posizione di rilascio. Per installare la lama della sega, inserirla nel rispettivo supporto (con la lama rivolta in avanti) fino a bloccarla. La lama della sega si può spostare direttamente in una determinata posizione autonomamente, bloccando così la lama. Tirare con cautela la lama della sega per assicurarsi che non cada durante il funzionamento.

Nota: Assicurarsi che la lama della sega sia installata in posizione. La linea di riferimento riportata sulla lama della sega deve essere completamente inserita nel mandrino ad innesto rapido della lama.

Rimuovere la lama della sega (vedere Fig. B2)

Nota: Quando si rimuove la lama della sega, tenerla con una mano.

Installare l'adattatore per l'aspirazione della polvere (vedere Fig. B3)

Nota: Inserire il gancio dell'adattatore di aspirazione nel foro della base.

Fissare l'adattatore di aspirazione della polvere serrando la vite di fissaggio sulla parte anteriore dell'adattatore di aspirazione della polvere. L'adattatore di aspirazione può essere installato su entrambi i lati (destra o sinistra) della base.

Rimuovere l'adattatore di aspirazione (vedere Fig. B4).

Nota: Estrarre l'adattatore di aspirazione della polvere afferrando la parte in rilievo situata nella parte inferiore.

Funzionamento

Funzione di sollevamento dell'utensile (per modificare la modalità di taglio) (vedere Fig. C)

Questo utensile può essere utilizzato per eseguire operazioni di taglio in senso longitudinale o in linea retta (verso l'alto e verso il basso).

Quando l'operazione di taglio viene eseguita in senso longitudinale, nella corsa di taglio la lama penetra nel pezzo di lavorazione in avanti, aumentando notevolmente la velocità di taglio.

Per modificare la modalità di taglio, è sufficiente ruotare la manopola per la regolazione dell'altezza dell'utensile fino alla posizione desiderata.

Per selezionare la corretta modalità di taglio, fare riferimento alla tabella seguente.

Posizione	Modalità di taglio	Applicazione
0	Taglio in linea retta	Per tagliare acciaio dolce, acciaio inox e plastica.
I	Taglio lungo un segmento di piccole dimensioni	Per tagliare acciaio dolce, alluminio e legno duro.
II	Taglio lungo un segmento di medie dimensioni	Per tagliare legno e compensato. Per tagliare rapidamente alluminio e acciaio dolce.
III	Taglio lungo un segmento di grandi dimensioni	Per tagliare rapidamente legno e compensato.

Regolazione della leva di inversione (vedere Fig. D1, D2)

Stato 1 (vedere Fig. D1):

Premere il lato destro della leva di inversione finché non è allineata con la superficie ampia dell'alloggiamento. In tal modo, il grilletto si trova nello stato di attivazione ordinario.

Stato 2 (vedere Fig. D2):

Premere il grilletto fino in fondo mentre si preme il lato sinistro della leva di inversione fino a quando non è allineata con la superficie ampia dell'alloggiamento. La macchina può essere sempre avviata quando il grilletto si trova in questo stato di Lock on. Se occorre arrestare la macchina, premere di nuovo il grilletto.

Taglio diritto e taglio circolare (vedere Fig. E1, E2)

Taglio inclinato (vedere Fig. F1, F2, F3, G)

Nota: rimuovere l'adattatore di aspirazione della polvere prima di regolare la piastra di base.



Nota: Prima di inclinare la base è indispensabile spegnere l'utensile e rimuovere il pacco batteria.

Dopo che la base è stata inclinata, è possibile eseguire tagli inclinati di qualsiasi angolazione compresa tra 0° e 45° (a sinistra o a destra).

Se si desidera inclinare la base, allentare i bulloni sul retro della base con una chiave esagonale (14) e spostare la base finché i bulloni non si trovano al centro del canale sulla base.

Nota: La scanalatura a forma di V sul riduttore è contrassegnata da una scala che consente di misurare le angolazioni per il taglio inclinato. La piastra di base può essere ruotata nella posizione desiderata facendo riferimento alla scala. Serrare quindi i bulloni della base. Verificare che la lama della sega sia fissata tra le ruote di guida.

Taglio di perforazione (vedere Fig. H2, F3)

Sollevare l'estremità posteriore della base e posizionare la punta della lama della sega situata all'estremità anteriore della base sopra la superficie del pezzo.

Tenere saldamente l'utensile per assicurarsi che l'estremità anteriore della base non si muova quando si avvia l'utensile e abbassare lentamente l'estremità posteriore dell'utensile.

Abbassare lentamente la base dell'utensile e posizionarla sulla superficie del pezzo di lavorazione dopo che la lama ha perforato il pezzo di lavorazione. L'intero processo di taglio viene quindi completato con un metodo standard.

Manopola di regolazione della velocità (quadrante di regolazione della velocità)

La velocità dell'utensile può essere regolata sempre in qualsiasi momento, ruotando la manopola di regolazione della velocità. Rapporto lineare tra la velocità di marcia 1-4 e la VR, ad eccezione della marcia intelligente A. La velocità corrispondente al valore sul quadrante è indicata nella seguente tabella

Regolazione del valore sul quadrante	Velocità a vuoto
0	Marcia OFF: 0/min
1	Marcia 1: 350 ~ 1300/min
2	Marcia 2: 350 ~ 2000/min
3	Marcia 3: 350 ~ 2500/min
4	Marcia 4: 350 ~ 3500/min
A	Marcia intelligente A

Marcia A: La velocità di avviamento deve essere regolata a 1200 giri/min. a vuoto, per poi essere aumentata fino alla velocità massima in presenza del carico. Dopo aver aumentato la velocità, questa deve essere mantenuta alla velocità massima fino al completo rilascio del grilletto;

Selezionare la velocità corretta per il pezzo da tagliare facendo riferimento alla tabella seguente. Tuttavia, la velocità necessaria può variare a seconda del tipo o dello spessore dei pezzi. In generale, maggiore è la velocità di corsa, maggiore è la velocità di taglio, ma ciò riduce la durata della lama della sega.

Pezzo da tagliare	Regolazione del valore sul quadrante
Legno	3-A
Acciaio dolce	2-A
Acciaio inox	2-3
Alluminio	2-A
Plastica	1-3

 **Nota:** Il quadrante di regolazione della velocità può essere regolato solo tra 0 e A. Non forzare per spostarlo in una posizione superiore a 0 o A. In caso contrario, la funzione di regolazione della velocità potrebbe non andare a buon fine.

CONSIGLI SUL FUNZIONAMENTO DEL SEGNETTO ALTERNATIVO

Se l'utensile si surriscalda, far funzionare il seghetto alterno a vuoto per 2-3 minuti per raffreddare il motore. Evitare l'uso prolungato a velocità molto basse.

Usare sempre una lama adatta al materiale ed allo spessore da tagliare. Per le curve strette è consigliabile utilizzare una lama stretta. Durante la segatura di metalli o materiali simili, applicare un refrigerante/lubrificante lungo la linea di taglio.

Accertarsi sempre che il pezzo da lavorare sia fissato saldamente o serrato con morse onde prevenirne il movimento. Tutti i movimenti del materiale possono influenzare la qualità taglio. La lama taglia solamente nella fase di corsa verso l'alto e può scheggiare lo strato superiore. Assicurarsi che lo strato superiore sia una superficie non visibile a lavoro terminato.

Per un controllo più facile, usare la velocità minima per iniziare a tagliare e poi aumentarla fino a raggiungere la velocità corretta.

Per evitare un funzionamento difettoso, non segare tavole in cartongesso dal basso o se esse sono poste in alto.

Bisognerebbe di tanto in tanto controllare se il rullo di guida è usurato e se necessita di essere lubrificato con qualche goccia d'olio. Se mostra segni di usura, deve essere sostituito.

MANUTENZIONE

Rimuovere il pacco batteria dall'utensile prima di eseguire qualsiasi regolazione, riparazione o manutenzione.

All'interno dell'attrezzo non ci sono parti riparabili da parte dell'utente. Non usare mai acqua o detersivi chimici per pulire l'attrezzo. Pulire con un panno asciutto. Conservare sempre gli attrezzi elettrici in luoghi asciutti. Tenere pulite le aperture di ventilazione del motore. Tenere puliti dalla polvere tutti i controlli operativi. La formazione di scintille all'interno delle aperture di ventilazione, è un fenomeno normale che non crea danni all'attrezzo.

PER GLI UTENSILI A BATTERIA

La temperatura ambientale raccomandata per l'uso e la conservazione dell'utensile e della batteria è di 0 °C-45 °C.

La temperatura ambientale raccomandata per il caricabatterie durante la carica è di 0 °C-40 °C.

RISOLUZIONE GUASTI

Sintomo	Causa possibile	Soluzione possibile
L'utensile si blocca improvvisamente durante le operazioni.	Sovraccarico. Temperatura della batteria troppo elevata.	Rimuovere immediatamente il carico dall'utensile e lasciarlo raffreddare per circa 30 secondi alla massima velocità senza carico.
	Bassa capacità della batteria.	Caricare la batteria.

TUTELA AMBIENTALE



I prodotti elettrici non possono essere gettati tra i rifiuti domestici. L'apparecchio da rottamare deve essere portato al centro di riciclaggio per un corretto trattamento. Controllare con le autorità locali o con il rivenditore per localizzare il centro di riciclaggio più vicino.

DICHIARAZIONE DI CONFORMITÀ

Noi
Positec Germany GmbH
Postfach 32 02 16, 50796 Cologne, Germany

Dichiara che l'apparecchio,
Descrizione **Seghetto alternativo Kress**
Codice **KUE26 KUE26.X (E26 - designazione del macchinario rappresentativo del Seghetto alternativo)**
Funzione **Segare vari materiali**

È conforme alle seguenti direttive,
2006/42/EC,
2014/30/EU,
2011/65/EU&(EU)2015/863

Conforme a,
EN 62841-1,
EN 62841-2-11,
EN 55014-1,
EN 55014-2

Il responsabile autorizzato alla compilazione della documentazione tecnica,

Nome Marcel Filz
Indirizzo Positec Germany GmbH
Postfach 32 02 16, 50796 Cologne, Germany



2023/02/07
Allen Ding
Vice capo ingegnere, testing e certificazione
Positec Technology (China) Co., Ltd.
18, Dongwang Road, Suzhou Industrial
Park, Jiangsu 215123, P. R. China

MANUAL ORIGINAL

SEGURIDAD DEL PRODUCTO

ADVERTENCIAS DE SEGURIDAD GENERALES SOBRE HERRAMIENTAS ELÉCTRICAS



ADVERTENCIA: Lea todas las advertencias de seguridad, instrucciones, ilustraciones y especificaciones que acompañan a esta herramienta eléctrica. Si no se respetan todas las instrucciones que se indican abajo, podría producirse una descarga eléctrica, un incendio o alguien podría resultar herido de gravedad.

Conserve todas las advertencias e instrucciones para futuras consultas.

El término "herramienta eléctrica" en todas las advertencias siguientes corresponde a la herramienta eléctrica con o sin cable.

1) ZONA DE TRABAJO

- a) **Mantener su lugar de trabajo limpio y bien iluminado.** Bancos de trabajo desordenados y lugares oscuros invitan a los accidentes.
- b) **No utilizar herramientas eléctricas en atmósferas explosivas, como por ejemplo en presencia de líquidos inflamables, gases o polvo.** Las herramientas eléctricas crean chispas que pueden encender el polvo o los vapores.
- c) **Mantener alejados a los niños y visitantes mientras opera una herramienta eléctrica.** Las distracciones pueden hacerle perder el control.

2) SEGURIDAD ELÉCTRICA

- a) **Los enchufes de la herramienta eléctrica deben encajar perfectamente en el tomacorriente. Nunca modificar el enchufe de ninguna manera. No utilizar adaptadores con herramientas eléctricas conectadas a tierra.** Los enchufes no modificados y los que encajan perfectamente en el tomacorriente reducirán el riesgo de descarga eléctrica.
- b) **Evitar el contacto del cuerpo con superficies conectadas a tierra tales como caños, radiadores, cocinas y heladeras.** Existe un riesgo creciente de descarga eléctrica si su cuerpo queda conectado a tierra.
- c) **No exponer las herramientas eléctricas a la lluvia y no guardar en lugares húmedos.** El agua que penetra en ellas aumentará el riesgo de una descarga eléctrica.
- d) **No abusar del cable. Nunca utilizar el cable para transportar, tirar o desenchufar la herramienta eléctrica. Mantener el cable alejado del calor, del aceite, de bordes agudos o piezas móviles.** Los cables dañados o enredados aumentan el riesgo de descarga eléctrica.

- e) **Cuando utilice su herramienta eléctrica al aire libre, emplear un prolongador apto para uso en exteriores.** El empleo de cables para uso al aire libre reduce el riesgo de descarga eléctrica.
 - f) **Si es necesario utilizar la herramienta motorizada en un lugar muy húmedo, utilice una fuente de alimentación con dispositivo de corriente residual (RCD).** El uso de un RCD reduce el riesgo de descarga eléctrica.
- #### 3) SEGURIDAD PERSONAL
- a) **Mantenerse alerta, poner atención en lo que está haciendo y utilice el sentido común mientras opera una herramienta eléctrica. No emplear la herramienta cuando se encuentre cansado o bajo la influencia de drogas, alcohol o medicación.** Un momento de falta de atención durante el manejo de herramientas eléctricas puede dar lugar a daños corporales serios.
 - b) **Utilizar equipo de seguridad. Usar siempre protección ocular.** Equipo de seguridad como máscaras contra el polvo, zapatos antideslizantes de seguridad, sombrero o protección auditiva para condiciones apropiadas reducirá daños corporales.
 - c) **Evite el arranque accidental. Asegúrese de que el interruptor se encuentra desactivado antes de enchufar la máquina o colocar la batería, al tomar la herramienta o transportarla.** Transportar herramientas con el dedo en el interruptor o enchufar la herramienta cuando el interruptor está encendido invitan a los accidentes.
 - d) **Retire llaves de ajuste o llaves inglesas antes de poner la herramienta en funcionamiento.** Una llave que queda unida a una pieza móvil de la herramienta puede originar daños corporales.
 - e) **No extralimitarse. Mantenerse firme y con buen equilibrio en todo momento.** Esto permite un mejor control de la herramienta en situaciones inesperadas.
 - f) **Vestirse apropiadamente. No usar ropa suelta ni alhajas.** Mantenga el pelo, la ropa y los guantes alejados de las piezas en movimiento. La ropa suelta, las alhajas o el cabello largo pueden ser atrapados por las piezas móviles.
 - g) **Si se proporcionan dispositivos para la extracción y recolección de polvo, asegurarse de que estos estén conectados y utilizados correctamente.** El uso de estos dispositivos puede reducir peligros relacionados con el polvo.
 - h) **No permita que el hecho de estar familiarizado con el uso de herramientas le haga volverse descuidado o ignorar las normas de seguridad.** La falta de atención puede provocar heridas graves en una fracción de segundo.

4) MANTENIMIENTO de la HERRAMIENTA MOTORIZADA

- a) **No forzar la herramienta eléctrica. Utilizar la herramienta eléctrica correcta para su aplicación.** *La herramienta eléctrica correcta hará el trabajo mejor y más seguro a la velocidad para la cual fue diseñada.*
 - b) **No utilizar la herramienta eléctrica si el interruptor no la enciende o apaga.** *Cualquier herramienta eléctrica que no pueda ser controlada con el interruptor es peligrosa y debe ser reparada.*
 - c) **Desconecte la clavija de la fuente de alimentación o extraiga la batería (si es desmontable) de la herramienta eléctrica antes de realizar cualquier ajuste, cambiar los accesorios o guardar la herramienta.** *Tales medidas de seguridad preventivas reducen el riesgo de arranque accidental de la herramienta.*
 - d) **Mantener las herramientas eléctricas que no usa fuera del alcance de los niños y no permita que personas no familiarizadas con la herramienta o con estas instrucciones maneje la herramienta eléctrica.** *Las herramientas eléctricas son peligrosas en manos de usuarios inexpertos.*
 - e) **Realice un mantenimiento adecuado de las herramientas eléctricas y sus accesorios. Compruebe si hay desalineamiento o atascamiento de piezas móviles, rotura de piezas en general y cualquier otra condición que pueda afectar la operación normal de la herramienta.** *Si se verifican daños, recurra a un servicio calificado antes de volver a usar la herramienta. Las herramientas mal mantenidas causan muchos accidentes.*
 - f) **Mantener las piezas de corte limpias y afiladas.** *Puesto que son menos probables de atascarse y más fáciles de controlar.*
 - g) **Utilizar la herramienta eléctrica, accesorios y brocas etc., de acuerdo con estas instrucciones y de la manera prevista para el tipo particular de herramienta eléctrica, teniendo en cuenta las condiciones de trabajo y el trabajo a ser realizado.** *El uso de la herramienta eléctrica para otras operaciones distintas de lo previsto podría dar lugar a una situación peligrosa.*
 - h) **Mantenga las empuñaduras y las superficies de agarre secas, limpias y sin aceite ni grasa.** *Una empuñadura o una superficie de agarre resbaladiza dificultan la correcta manipulación y el control de la herramienta en situaciones imprevistas.*
- #### 5) UTILIZACIÓN Y MANTENIMIENTO DE LA BATERÍA
- a) **Recargar solamente con el cargador indicado por el fabricante.** *Un cargador adaptado a un tipo de batería podría crear un riesgo de incendio si se utiliza con una diferente batería.*
 - b) **Utilizar las herramientas eléctricas solamente con baterías especialmente adaptadas.** *La utilización de cualquier otra batería podría causar un riesgo de incendio o herida.*

- c) **Cuando la batería no está en uso, tenerla lejos de los objetos metálicos como los trombones, las piezas de moneda, las llaves, los clavos, los tornillos, o cualquier otro pequeño objeto metálico susceptibles de establecer una conexión de un terminal a otra.** *El cortocircuito de un terminal a otra puede causar quemaduras o un incendio.*
 - d) **Hay una fuga de líquido de la batería. Evitar todo contacto. Si entre accidentalmente en contacto con este líquido, lavar con agua limpia. En caso de contacto con los ojos, consultar a un médico.** *El líquido presente en las baterías puede causar irritaciones o quemaduras.*
 - e) **No utilice una batería o una herramienta que estén dañadas o hayan sido modificadas. Las baterías dañadas y modificadas pueden comportarse de forma imprevisible y provocar un incendio, una explosión o herir a alguien.**
 - f) **No arroje una batería o herramienta al fuego ni las exponga a una temperatura excesiva.** *La exposición al fuego y a temperaturas superiores a 130 °C puede provocar una explosión.*
 - g) **Respete todas las instrucciones de carga y no cargue la batería o la herramienta fuera del rango de temperatura especificado en las instrucciones.** *Una carga inadecuada o a una temperatura fuera del rango especificado puede ocasionar daños en la batería y aumentar el riesgo de incendio.*
- #### 6) Reparación
- a) **Permitir que el mantenimiento de su herramienta eléctrica sea efectuado por una persona calificada usando solamente piezas de recambio idénticas.** *Esto es primordial para mantener la seguridad de la herramienta eléctrica.*
 - b) **No intente reparar nunca una batería dañada.** *Cualquier intervención técnica en una batería debe ser realizada exclusivamente por el fabricante o por un servicio técnico autorizado.*









ADVERTENCIA DE SEGURIDAD GENERAL SOBRE LA SIERRA SABLE

1. **Sostenga la herramienta por las empuñaduras aislantes cuando realice una operación donde la herramienta de corte puede entrar en contacto con cableado oculto.** El contacto de la pieza cortante con un cable de corriente podría cargar de electricidad las piezas metálicas expuestas de la herramienta y provocar una descarga eléctrica al usuario.
2. **Utilice unas mordazas u otro método igual de práctico para fijar y aguantar la pieza de trabajo en una base estable.** Si sujeta la pieza de trabajo con la mano o contra su cuerpo, será menos estable y podría perder el control.

ADVERTENCIAS DE SEGURIDAD PARA LA BATERÍA

- a) **No desmonte, abra o destruya las pilas o las baterías recargables.**
- b) **No provoque un cortocircuito en la batería. No almacene las baterías de forma descuidada en una caja o cajón donde podría provocar un cortocircuito entre ellas o mediante otros objetos metálicos.** Cuando la batería no esté siendo utilizada, manténgala alejada de objetos metálicos, como clips de papel, monedas, llaves, clavos, tornillos u otros objetos metálicos pequeños, que pueden posibilitar la conexión de un borne con otro. Al provocar un cortocircuito con los bornes de la batería se pueden sufrir quemaduras o generar un incendio.
- c) **No exponga las baterías al calor o al fuego. No las guarde expuestas directamente al sol.**
- d) **No exponga las baterías a impactos mecánicos.**
- e) **En caso de que la batería tenga fugas de líquido, no permita que el líquido entre en contacto con la piel o los ojos. Si se produce el contacto, lave la zona afectada con grandes cantidades de agua y acuda a un médico.**
- g) **Mantenga las baterías limpias y secas.**
- h) **Limpie los bornes de la batería con un paño limpio si se ensucian.**
- i) **Cargue la batería antes de utilizarla. Consulte siempre estas instrucciones y aplique el procedimiento de carga adecuado.**
- j) **No deje la batería cargándose durante prolongados períodos de tiempo cuando no se utilice.**
- k) **Después de prolongados períodos de almacenamiento, puede que sea necesario cargar y descargar la batería varias veces para obtener el máximo rendimiento.**
- n) **Recargue solo con el cargador indicado por Kress. No utilice ningún otro cargador que no sea el específicamente proporcionado para el uso con este equipo.**
- o) **No utilice ninguna batería distinta a la diseñada para utilizarse con el aparato.**
- p) **Mantenga la batería fuera del alcance de los niños.**
- q) **Conserve la documentación original del producto por si tuviera que consultarla en otro momento.**
- r) **Extraiga la batería del aparato cuando no lo utilice.**
- s) **Deshágase del producto correctamente.**
- t) **No se deben mezclar pilas de diferentes fabricantes, capacidad, tamaño o tipo en un mismo dispositivo.**
- r) **Mantener la batería lejos de microondas y alta presión.**

SÍMBOLOS

	Para reducir el riesgo de lesión, lea el manual de instrucciones
	ADVERTENCIA
	Utilice protección auditiva
	Utilice protección ocular
	Si no se eliminan correctamente, las baterías podrían interferir en el ciclo del agua, una situación que pondría en riesgo el ecosistema. Por este motivo, las baterías no deben eliminarse junto con los residuos municipales sin clasificar.
	No quemar
	Compruebe que se haya extraído la batería antes de cambiar los accesorios.
	Utilice una máscara antipolvo
	Batería de iones de litio. Este producto tiene una marca que lo designa para la recogida selectiva, junto con otras pilas y baterías. Una vez recogido, se reciclará o se desmontará con el fin de reducir el impacto en el medioambiente. Las baterías contienen sustancias peligrosas y pueden ser perjudiciales para el medioambiente y para la salud de las personas.
	Utilizar guantes de protección
	Madera
	Metal

	Aluminio
	Plástico
	Alta velocidad
	Baja velocidad
	Incorrecto
	Correcto
	Bloquear
	Desbloquear
	Los residuos de aparatos eléctricos y electrónicos no deben depositarse en la basura doméstica. Se deben reciclar en las instalaciones especializadas. Consulte a las autoridades locales o el establecimiento para saber cómo reciclar estos productos.

LISTA DE COMPONENTES

1.	PALANCA DE INVERSIÓN
2.	GATILLO INTERRUPTOR
3.	MANDO DE AJUSTE DE VELOCIDAD (CONTROL DE REGULACIÓN DE VELOCIDAD)
4.	BOTÓN DE DESBLOQUEO DE LA BATERÍA *
5.	BATERÍA *
6.	SELECTOR DE MOVIMIENTO PENDULAR
7.	ADAPTADOR PARA ASPIRACIÓN DE POLVO
8.	PLACA BASE
9.	RODILLO GUÍA
10.	DISCO
11.	PROTECCIÓN CONTRA CONTACTO
12.	SOPORTE DE HOJA
13.	LUZ DE LED
14.	LLAVE HEXAGONAL

*Los accesorios ilustrados o descritos pueden no corresponder al material suministrado de serie con el aparato.

41

ES

DATOS TÉCNICOS

Modelo **KUE26 KUE26.X (E26-denominaciones de maquinaria, representantes de Sierra de Calar)**

		KUE26 KUE26.X**
Tensión		20V  Máx***
Velocidad en vacío		0-350/3500/min
Longitud de carrera		26mm
Capacidad de corte	Madera	135mm
	Acero	10mm
Ángulo máximo de corte biselado (izquierda y derecha)		45°
Peso (Sin batería)		2.1kg

** Voltaje medido sin carga. El voltaje inicial máximo de la batería es de 20 voltios. El voltaje nominal es de 18 voltios.

*** X = 1-999, A-Z, M1-M9 solo se utilizan para diferentes clientes, no hay cambios relevantes seguros entre estos modelos

BATERÍAS Y CARGADORES RECOMENDADOS

Categoría	Tipo	Capacidad
20V Batería	KAB21	4.0Ah
	KPB2005	5.0Ah
20V Cargador	KAC20	2A
	KAC21	6A

Le recomendamos que compre sus accesorios en la misma tienda que compró la herramienta. Consulte el paquete de accesorios para obtener más detalles. El personal de la tienda puede ayudarlo y ofrecerle asesoramiento

INFORMACIÓN DE RUIDO

Nivel de presión acústica ponderada $L_{pA}=88.3\text{dB(A)}$

Nivel de potencia acústica ponderada $L_{wA}=99.3\text{dB(A)}$

K_{pA} & K_{wA} 3 dB(A)

Utilice protección auditiva



INFORMACIÓN DE VIBRACIÓN

Valores totales de vibración (suma vectorial triangular) determinados según la norma EN 62841:

Tabla para cortar	Valor de emisión de vibración $a_{n,B}= 9.134 \text{ m/s}^2$
	Incertidumbre $K = 1.5 \text{ m/s}^2$
Corte de chapa metálica	Valor de emisión de vibración $a_{n,M} = 9.105 \text{ m/s}^2$
	Incertidumbre $K = 1.5 \text{ m/s}^2$

El valor total de vibraciones declarado y el valor de emisiones acústicas declarado se han medido de conformidad con un método de prueba estándar y pueden utilizarse para realizar comparaciones entre herramientas.

El valor total de vibraciones declarado y el valor de emisiones acústicas declarado también pueden utilizarse en una evaluación preliminar de la exposición.

ADVERTENCIA: Las vibraciones y las emisiones acústicas que se producen durante el uso de la herramienta eléctrica pueden variar respecto a los valores declarados en función de cómo se utilice la herramienta, especialmente dependiendo del tipo de

pieza de trabajo que se procese y de otras formas de usar la herramienta:

Cómo se utiliza la herramienta y se cortan o perforan los materiales.

Si la herramienta se encuentra en buenas condiciones de mantenimiento.

Si se utiliza el accesorio correcto para la herramienta y se garantiza que está afilado y en buenas condiciones.

La firmeza de sujeción de las empuñaduras, y el uso de accesorios para reducir las vibraciones y el ruido.

Y si la herramienta se utiliza según su diseño y estas instrucciones.

Esta herramienta podría causar síndrome de vibración del brazo y la mano si no se utiliza correctamente.

ADVERTENCIA: Para conseguir una mayor precisión, debe tenerse en cuenta una estimación del nivel de exposición en condiciones reales de todas las partes del ciclo de uso, como los tiempos durante los que la herramienta está apagado o cuando está en funcionamiento pero no está realizando ningún trabajo. Ello podría reducir notablemente el nivel de exposición sobre el periodo de carga total. Minimización del riesgo de exposición a las vibraciones y el ruido.

Utilice SIEMPRE cinceles, brocas y cuchillas afiladas. Mantenga esta herramienta de acuerdo con estas instrucciones y bien lubricada (si es necesario).

Si la herramienta se va a utilizar de forma habitual, se recomienda adquirir accesorios para reducir las vibraciones y el ruido.

Planifique su programa de trabajo para distribuir el uso de la herramienta a lo largo de varios días.

INSTRUCCIONES DE FUNCIONAMIENTO

NOTA: Antes de usar la herramienta lea el manual de instrucciones detenidamente.

Utilización reglamentaria

El aparato ha sido diseñado para serrar y recortar sobre una base firme, madera, plástico, metal, cerámica y caucho. Es adecuado para efectuar cortes rectos y en curva. Utilice las hojas de sierra recomendadas.

INSTALACIÓN

Retirar el paquete de baterías (véase la Fig. A1)

Para retirar el paquete de baterías sáquelo presionando el botón de bloqueo en la parte delantera del paquete de baterías.

Instalar el paquete de baterías (véase la Fig. A2)

Empuje suavemente el paquete de baterías en la máquina cuando lo inserte. No lo fuerce demasiado.

Instalar la hoja de sierra (véase la Fig. B1)

Precaución:

- Elimine todos los restos y objetos extraños que queden pegados a la hoja de sierra y/o soporte de hoja. De lo contrario, no se podrá apretar suficientemente

la hoja de sierra, lo que puede provocar lesiones personales graves.

- No toque la hoja de sierra o la pieza de trabajo inmediatamente después del uso, puede estar muy caliente y provocar quemaduras en la piel.
 - Asegúrese de fijar la hoja de sierra cuando la limpie. De lo contrario, puede provocar lesiones personales graves.
 - Para evitar lesiones, tenga cuidado de no tocar el borde de la hoja o el extremo afilado de la pieza de trabajo con los dedos cuando extraiga la hoja de sierra. Asegúrese de que el soporte de la hoja de sierra está en la posición suelta antes de instalar la hoja de sierra. Cuando instale la hoja de sierra, inserte la hoja de sierra en el soporte de hoja de sierra (con la hoja hacia adelante) hasta que quede encajada. La hoja de sierra puede moverse directamente por sí misma a la posición fija, quedando encajada. Tire suavemente de la hoja de sierra para asegurarse de que no caiga durante el uso.
- Nota:** Asegúrese de que la hoja de sierra está instalada en su lugar. La línea indicadora de la hoja de sierra debe insertarse completamente en el portacuchillas de sujeción rápida.

Retirar la hoja de sierra (véase la Fig. B2)

Nota: Sujete la hoja de sierra con una mano cuando retire la hoja de sierra.

Instalar el adaptador de aspiración de polvo (véase la Fig. B3)

Nota: Inserte el gancho del adaptador de aspiración de polvo en el base.

Fije el adaptador de aspiración de polvo apretando el tornillo de sujeción en la parte delantera del adaptador de aspiración de polvo. El adaptador de aspiración de polvo puede instalarse en cualquier lado (izquierdo o derecho) de la base.

Retirar el adaptador de aspiración de polvo (véase la Fig. B4)

Nota: Extraiga el adaptador de aspiración de polvo manteniendo presionado el punto elevado en su parte inferior.

Funcionamiento

Función de elevación de herramienta (para cambiar la operación de corte) (véase la Fig. C)

Esta herramienta se puede usar para las operaciones de corte que se realizan a lo largo de una pista o en línea recta (hacia arriba y hacia abajo).

La hoja de sierra perfora la pieza de trabajo en sentido de la carrera de corte cuando la operación de corte se realiza a lo largo de la pista, lo que aumenta en gran medida la velocidad de corte.

Para cambiar la operación de corte, solo debe girar el mando de control de elevación de herramienta a la posición de la operación de corte deseada.

Consulte la siguiente tabla para elegir la operación de corte adecuada.

Posición	Operación de corte	Aplicación
----------	--------------------	------------

0	Corte en línea recta	Para cortar acero dulce, acero inoxidable y plástico.
I	Corte a lo largo de una pista pequeña	Para cortar acero dulce, aluminio y madera dura.
II	Corte a lo largo de una pista mediana	Para cortar madera y contrachapado. Para cortar aluminio y acero dulce de forma rápida.
III	Corte a lo largo de una pista	Para cortar madera y contrachapado de forma rápida.

Ajustar la palanca de inversión (véase la Fig. D1, D2)

Estado 1 (véase la Fig. D1)

Presione el lado derecho de la palanca de inversión hasta que quede alineado con la superficie grande de la carcasa. El gatillo interruptor está en el estado de activación normal en este momento.

Estado 2 (véase la Fig. D2)

Pulse el gatillo interruptor hasta el fondo mientras presiona el lado izquierdo de la palanca de inversión hasta que quede alineado con la superficie grande de la carcasa. La máquina siempre se puede poner en marcha cuando el gatillo interruptor esté en estado de bloqueo en ese momento. Si tiene que detener la máquina, vuelva a presionar el gatillo interruptor.

Corte recto y curvo (véase la Fig. E1, E2)

Corte biselado (véase Fig. F1, F2, F3, G)

Nota: retire el adaptador de aspiración de polvo antes de ajustar la placa base.

 **Nota:** Asegúrese de apagar la herramienta eléctrica y de retirar la batería antes de inclinar la base.

Puede realizar cortes biselados en cualquier ángulo entre 0° y 45° (por la izquierda o derecha) después de inclinar la base.

Para inclinar la base, debe aflojar los tornillos en la parte trasera de la base con una llave hexagonal (14) y desplazar la base hasta que los tornillos estén en el centro del canal de la base.

Nota: La ranura en forma de V en la caja de engranajes cuenta con una escala que permite medir el ángulo de corte biselado. La placa base puede girarse hasta la posición deseada según la escala. Luego apriete los tornillos de la base. Asegúrese de que la hoja de sierra esté fijada entre los rodillos guía.

Corte de inserción (véase la Fig. H1, H2)

Levante la parte trasera de la base y coloque la punta de la hoja de sierra que se encuentra en la parte delantera de la base sobre la superficie de la pieza de trabajo.

Agarre bien la herramienta para asegurar que la parte delantera de la base no se mueva cuando encienda la herramienta, y baje lentamente la parte trasera de la herramienta.

Baje lentamente la base de la herramienta y coloque la base sobre la superficie de la pieza de trabajo después

de que la hoja de sierra pase a través de la pieza de trabajo.

Luego todo el proceso de corte habrá finalizado de modo estándar.

Mando de ajuste de velocidad (control de regulación de velocidad)

La velocidad de la herramienta puede ajustarse de forma continua girando el dial de ajuste de velocidad. Relación lineal entre la velocidad de engranaje 1-4 y VR excepto para el engranaje inteligente A. La velocidad correspondiente al valor del dial se muestra en la tabla siguiente.

Ajuste del valor del dial	Velocidad sin carga
0	Engranaje APAGADO: 0/min
1	Engranaje 1: 350 ~ 1300/min
2	Engranaje 2: 350 ~ 2000/min
3	Engranaje 3: 350 ~ 2500/min
4	Engranaje 4: 350 ~ 3500/min
A	Engranaje inteligente A

Engranaje A: La velocidad inicial debe ser 1200 rpm en condiciones sin carga y aumentará hasta la velocidad máxima cuando se encuentre con la carga. Después de que aumente la velocidad, se mantendrá a velocidad máxima hasta que se suelte completamente el gatillo.

Seleccione la velocidad adecuada para la pieza de trabajo a cortar haciendo referencia a la siguiente tabla. Sin embargo, la velocidad requerida puede ser diferente según el tipo y el espesor de la pieza de trabajo. Por lo general, cuanto más rápida sea la velocidad de carrera, más rápida es la velocidad de corte, pero esto reduce la vida útil de la hoja de sierra.

Pieza de trabajo a cortar	Ajuste del valor del dial
Madera	3-A
Acero dulce	2-A
Acero inoxidable	2-3
Aluminio	2-A
Plástico	1-3

Nota: El dial de ajuste de velocidad solo puede ajustarse entre 0 y A. No haga fuerza para moverlo a una posición más allá de 0 ó A. De lo contrario, la función de ajuste de velocidad puede fallar.

CONSEJOS DE TRABAJO PARA SU SIERRA DE CALAR

Si la herramienta se calienta excesivamente, haga funcionar la sierra de calar durante 2-3 minutos sin carga para que se enfríe el motor. Evite el uso prolongado a velocidades muy bajas. Utilice siempre una hoja adecuada al material y al grosor del material a ser cortado. Para realizar curvas cerradas, se recomienda utilizar la hoja de sierra estrecha. Para cortar metal u otros materiales parecidos, aplique refrigerante/lubricante por la línea de corte.

Asegúrese de que la pieza sobre la que va a operar se encuentra fuertemente sujeta o fijada para evitar movimientos. Cualquier movimiento del material podría afectar a la calidad del corte. La hoja corta en movimiento ascendente y puede provocar astillas en el borde superior. Cerciórese de que el borde superior no sea una superficie visible cuando el trabajo esté terminado.

Para un control más sencillo, utilice velocidad baja para comenzar a cortar y después aumente para lograr la velocidad correcta.

Para evitar un mal funcionamiento, no corte una placa de yeso desde abajo o sobre usted.

El rodillo de guía debe comprobarse periódicamente para verificar que no existen problemas, y lubricarse posteriormente con aceite. Si está desgastado debe reemplazarse.

MANTENIMIENTO

Antes de empezar cualquier tarea de ajuste, mantenimiento o reparación, debe extraerse la batería de la herramienta.

No posee piezas en su interior que puedan ser reparadas por el usuario. Nunca emplee agua o productos químicos para limpiar su herramienta. Use simplemente un paño seco. Guarde siempre su herramienta en un lugar seco. Mantenga limpias las ranuras de ventilación del motor. Mantenga todos los controles de funcionamiento libres de polvo. La observación de chispas que destellan bajo las ranuras de ventilación indica un funcionamiento normal que no dañará su herramienta.

PARA LAS HERRAMIENTAS A BATERÍA

El rango de temperatura ambiente de funcionamiento y almacenamiento para la herramienta y la batería es de 0°C-45°C.

El rango de temperatura ambiente recomendado para el Sistema de carga durante el proceso de carga es de 0°C-40°C.

RESOLUCIÓN DE PROBLEMAS

Síntomas	Causas posibles	Solución posible
La herramienta se detiene súbitamente durante el uso.	Sobrecarga. Temperatura elevada en la batería.	Quite carga a la máquina inmediatamente y deje que se enfríe durante aproximadamente 30 segundos a máxima velocidad sin carga.
	Carga baja la batería.	Cargue la batería.

PROTECCIÓN AMBIENTAL



Los residuos de aparatos eléctricos y electrónicos no deben depositarse en la basura doméstica. Se deben reciclar en las instalaciones especializadas. Consulte a las autoridades locales o el establecimiento para saber cómo reciclar estos productos.

DECLARACIÓN DE CONFORMIDAD

Los que reciben,
Positec Germany GmbH
Postfach 32 02 16, 50796 Cologne, Germany

Declaran que el producto,
Descripción **Sierra de calar inalámbrica Kress**
Modelo **KUE26 KUE26.X (E26-denominaciones de maquinaria, representantes de Sierra de Calar)**
Funciones **Sierras de diversos materiales**

Cumple con las siguientes Directivas,
2006/42/EC,
2014/30/EU,
2011/65/EU&(EU)2015/863

Cumple las normativas
EN 62841-1,
EN 62841-2-11,
EN 55014-1,
EN 55014-2

La persona autorizada para componer el archivo técnico,

Nombre Marcel Filz
Dirección Positec Germany GmbH
Postfach 32 02 16, 50796 Cologne, Germany



45

ES

2023/02/07
Allen Ding
Ingeniero Jefe Adjunto. Pruebas y Certificación
Positec Technology (China) Co., Ltd
18, Dongwang Road, Suzhou Industrial
Park, Jianguo 215123, P. R. China

MANUAL ORIGINAL SEGURANÇA DO PRODUTO AVISOS GERAIS DE SEGURANÇA DE FERRAMENTAS ELÉCTRICAS

 **AVISO** Leia todos os avisos de segurança, instruções, ilustrações e especificações fornecidos com esta ferramenta eléctrica. Caso não siga todas as instruções listadas de seguida poderá resultar e choque eléctrico, incêndio e/ou lesões graves.

Guarde estas instruções para referência futura. Os termos "ferramenta eléctrica" utilizados em todos os avisos constantes destas instruções referem-se à sua ferramenta eléctrica accionada por bateria (sem cabo de alimentação).

1) LOCAL DE TRABALHO

- a) **Mantenha o local de trabalho limpo e bem arrumado.** Áreas com pouca iluminação e desordenadas podem provocar acidentes.
- b) **Não utilize o aparelho em locais onde existam líquidos, gases ou poeiras inflamáveis e onde exista o risco de explosão.** As ferramentas eléctricas produzem faíscas que podem inflamar poeiras ou gases.
- c) **Mantenha as pessoas e particularmente as crianças afastadas da ferramenta eléctrica durante o seu funcionamento.** Qualquer distração pode fazê-lo perder o controlo do berbequim.

2) SEGURANÇA ELÉCTRICA

- a) **A ficha do berbequim deve encaixar bem na tomada de alimentação. Nunca modifique fichas, seja de que maneira for. Não utilize nenhuma ficha de adaptação com ferramentas eléctricas que tenham ligação à terra.** Fichas não modificadas e tomadas de corrente adequadas reduzem o risco de choque eléctrico.
- b) **Evite o contacto do corpo com superfícies ligadas à terra como tubos, aquecedores, fogões e frigoríficos.** Existe um aumento do risco de choque eléctrico se o seu corpo estiver em contacto com a terra ou a massa.
- c) **Não exponha este equipamento à chuva ou humidade.** A infiltração de água num aparelho eléctrico aumenta o risco de choque eléctrico.
- d) **Não maltrate o cabo de alimentação. Nunca utilize o cabo para transportar, puxar ou desligar o aparelho da tomada de corrente.** Mantenha o cabo afastado de fontes de calor, óleos, arestas afiadas ou peças em movimento. Cabos danificados ou enredados aumentam o risco de choque eléctrico.
- e) **Quando trabalhar com uma ferramenta eléctrica ao ar livre, use um cabo de extensão adequado para utilização no exterior.** A utilização de um cabo adequado para

uso exterior reduz o risco de choque eléctrico.

- f) **Se não puder evitar a utilização de uma ferramenta eléctrica num local húmido, utilize uma fonte de alimentação protegida contra corrente residual.** A utilização de um dispositivo com protecção contra corrente residual reduz o risco de choque eléctrico.
- ## 3) SEGURANÇA DE PESSOAS
- a) **Esteja atento, observe o que está a fazer e seja prudente sempre que trabalhar com uma ferramenta eléctrica. Não utilize nunca uma ferramenta eléctrica quando estiver cansado ou sob a influência de drogas, álcool ou medicamentos.** Um momento de desatenção quando se utiliza uma ferramenta eléctrica pode causar lesões graves.
 - b) **Utilize equipamentos de segurança. Use sempre óculos de protecção.** Equipamentos de segurança, tais como máscaras protectoras, sapatos de sola antiderrapante, capacetes ou protecções auriculares devidamente utilizados reduzem o risco de lesões.
 - c) **Evite o arranque acidental da ferramenta. Certifique-se de que o computador de alimentação está desligado antes de ligar a ferramenta à fonte de alimentação e/ou à bateria, antes de pegar nela ou antes de a transportar.** Se mantiver o dedo no interruptor ou accionar o aparelho enquanto este estiver ligado podem ocorrer acidentes.
 - d) **Remova quaisquer chaves de ajuste ou de porcas antes de ligar a ferramenta eléctrica.** Chaves de porcas ou de ajuste fixadas a peças móveis do berbequim podem causar lesões.
 - e) **Não exceda as suas próprias capacidades.** Mantenha sempre o corpo em posição firme e de equilíbrio, o que lhe permite controlar melhor a ferramenta eléctrica em situações imprevistas.
 - f) **Use roupa apropriada. Não use vestuário solto ou artigos de joalheria. Mantenha o cabelo e as roupas e luvas afastados das peças móveis.** Roupas soltas, artigos de joalheria ou cabelos compridos podem ser agarrados por peças em movimento.
 - g) **Se forem fornecidos dispositivos para a montagem de unidades de extração ou recolha de resíduos, Assegure-se de que são montados e utilizados adequadamente.** A utilização destes dispositivos pode reduzir os perigos relacionados com a presença de resíduos.
 - h) **Não permita que a familiaridade obtida do uso frequente de ferramentas o tornem complacente o o faça ignorar os princípios de segurança da ferramenta.** Uma ação descuidada pode causar lesões graves numa fração de segundo.
- ## 4) UTILIZAÇÃO E MANUTENÇÃO DA FERRAMENTA ELÉCTRICA
- a) **Não force a ferramenta. Utilize a ferramenta eléctrica apropriada para cada aplicação.** A utilização da ferramenta eléctrica apropriada executa o trabalho de forma melhor e mais segura, à velocidade para a qual foi concebida.

- b) **Não utilize esta ferramenta se o interruptor estiver deficiente, não ligando ou desligando.** *Qualquer ferramenta eléctrica que não possa ser controlada pelo interruptor é perigosa e deve ser reparada.*
- c) **Desligue a ficha da tomada eléctrica e/ou remova o conjunto de pilhas, caso seja possível removê-lo, da ferramenta eléctrica antes de realizar quaisquer ajustes, substituir acessórios ou armazenar ferramentas eléctricas.** *Estas medidas de segurança preventivas reduzem o risco de activação accidental da ferramenta.*
- d) **Quando não estiver a usar a ferramenta eléctrica, guarde-a fora do alcance das crianças e não deixe que esta seja utilizada por pessoas que não a conheçam, nem tenham lido as instruções.** *As ferramentas eléctricas são perigosas nas mãos de utilizadores inexperientes.*
- e) **Realize a manutenção de ferramentas eléctricas e acessórios. Verifique quaisquer desalinhamentos, encaixes de peças móveis, quebras e outras condições que possam afectar o funcionamento. Se esta ferramenta estiver avariada, mande-a reparar antes a utilizar.** *Muitos acidentes são causados pela manutenção deficiente de ferramentas eléctricas.*
- f) **Mantenha as ferramentas de corte limpas e afiadas.** *As ferramentas de corte com manutenção adequada e arestas de corte afiadas têm menos probabilidades bloquear e são mais fáceis de controlar.*
- g) **Utilize a ferramenta eléctrica, acessórios, brocas, etc. em conformidade com estas instruções e da forma prevista para este tipo específico de ferramenta, tendo em conta as condições presentes e o trabalho a executar.** *A utilização de ferramentas eléctricas para aplicações diferentes daquelas a que se destinam pode levar a situações de perigo.*
- h) **Mantenha as pegas e as superfícies de aderência secas, limpas e sem óleo e massa lubrificante.** *As pegas e superfícies de aderência escorregadias não permitem o manuseamento e controlo seguros da ferramenta em situações inesperadas.*

5) USO E TRATAMENTO DE APARELHOS COM ACUMULADOR

- a) **Apenas deverá carregar em carregadores, acumuladores recomendados pelo fabricante.** *Um carregador que é apropriado para um tipo de acumulador, pode causar um incêndio se se for utilizado para carregar outros acumuladores.*
- b) **Apenas utilize nas ferramentas eléctricas os acumuladores previstos.** *A utilização de outros acumuladores pode levar a lesões e riscos de incêndio.*
- c) **Quando o acumulador não estiver em uso, mantenha-o afastado de outros objectos de metal, como por exemplo agrafos, moedas, chaves, pregos, parafusos, ou outros pequenos objectos metálicos que possam ligar em ponte os contactos.** *Um curto circuito entre os contactos do acumulador*

pode causar queimaduras ou incêndio.

- d) **Aplicações inadequadas podem provocar fugas do líquido do acumulador. Evite o contacto com este líquido. No caso de um contacto accidental, lave imediatamente com água fresca. Se o líquido entrar em contacto com os olhos, procure um auxílio médico.** *O líquido que escapa do acumulador pode levar a irritações ou queimaduras da pele.*
- e) **Não utilize um conjunto de baterias ou ferramenta que esteja danificado ou tenha sido modificado.** *As baterias danificadas ou modificadas podem exibir um comportamento imprevisto, resultando em incêndio, explosão ou risco de lesão.*
- f) **Não exponha um conjunto de baterias ou ferramenta ao fogo ou temperatura excessiva.** *A exposição ao fogo ou temperatura superior a 130 °C pode causar explosão.*
- g) **Siga todas as instruções de carregamento e não carregue o conjunto das baterias ou ferramenta fora do intervalo de temperatura especificado nas instruções.** *O carregamento indevido ou a temperatura fora do intervalo especificado pode danificar a bateria e aumentar o risco de incêndio.*
- 6) **ASSISTÊNCIA TÉCNICA**
- a) **A sua ferramenta eléctrica só deve ser reparada por um técnico de assistência qualificado e devem ser apenas utilizadas peças de substituição genuínas, mantendo assim a segurança da ferramenta.**
- b) **Nunca faça a manutenção de conjuntos de baterias danificados.** *A manutenção de conjuntos de baterias só deve ser efetuado pelo fabricante ou prestadores de serviço autorizados.*

PONTOS DE SEGURANÇA PARA O SEU BERBEQUIM

- 1. Segure a ferramenta eléctrica agarrando nas superfícies isoladas quando realizar um trabalho em que a ferramenta de corte possa estar em contacto com cablagem oculta.** *O acessório de corte pode entrar em contacto com um fio eléctrico vivo o que por sua vez pode fazer com que as partes metálicas da ferramenta fiquem electrificadas e fazer com que o utilizador desta sofra um choque eléctrico.*
- 2. Utilize grampos ou outra forma prática de fixar e apoiar a peça numa plataforma estável.** *Segurar a peça com as mãos ou contra o corpo torna-a instável e pode levar a perda de controlo.*



AVISOS DE SEGURANÇA PARA A BATERIA













- a) **Não desmonte, abra ou corte as células da bateria.**
- b) **Não submeta a bateria a curto-circuitos.** **Não armazena as baterias ao acaso numa caixa ou gaveta onde possam provocar**





um curto-circuito ou submetidas a curto-circuitos por materiais condutores. Quando não estiver a utilizar a bateria, mantenha-a afastada de outros objectos metálicos, como cliques, moedas, chaves, pregos, parafusos ou outros pequenos objectos de metal, que possam realizar uma ligação de um terminal a outro. Um curto-circuito dos terminais da bateria pode provocar queimaduras ou um incêndio.

- c) **Não exponha a bateria ao calor ou a incêndios. Evite o armazenamento à exposição de luz solar directa.**
- d) **Não exponha a bateria ao choque eléctrico.**
- e) **Em casos de fugas na bateria, não permita que o líquido entre em contacto com a pele ou olhos. Caso entre em contacto, lave a área afectada com quantidades abundantes de água e procure aconselhamento médico.**
- f) **Mantenha a bateria limpa e seca.**
- g) **Limpe os terminais da bateria com um pano limpo e seco em caso de sujidade.**
- h) **A bateria necessita de ser carregada antes de ser utilizada. Consulte sempre estas instruções e utilize o procedimento de carga correcto.**
- i) **Não mantenha a bateria a carregar quando não for utilizada.**
- j) **Após longos períodos de tempos de armazenamento, pode ser necessário carregar e descarregar a bateria diversas vezes para obter o desempenho máximo.**
- k) **Recarregue apenas com o carregador especificado pela Kress. Não utilize um carregador que não se encontra especificado para a utilização com o equipamento.**
- l) **Não utilize uma bateria que não se encontra concebida para a utilização com o equipamento.**
- m) **Mantenha a bateria fora do alcance das crianças.**
- n) **Preserve as informações originais do produto para futura referência.**
- o) **Retire a bateria do equipamento quando não estiver em utilização.**
- p) **Elimine-a de forma adequada.**
- q) **Não misture pilhas de diferente fabrico, capacidade, tamanho ou tipo num dispositivo.**
- r) **Mantenha a bateria longe de fornos micro-ondas e altas pressões.**

SÍMBOLOS

	Para reduzir o risco de ferimentos o utilizador deve ler o manual de instruções
	AVISO

	Usar protecção para os ouvidos
	Usar protecção ocular
	As baterias poderão entrar no ciclo hídrico caso sejam descartadas indevidamente, o que pode representar perigo para o ecossistema. Não elimine as baterias usadas como resíduos municipais não separados.
	Não queimar
	Certifique-se de que a pilha é removida antes de substituir os acessórios.
	Usar máscara contra o pó
	Bateria de íões de lítio Este produto foi marcado com um símbolo relacionado com a "recolha separada" de todos os conjuntos de baterias e o conjunto de bateria. Será reciclada ou desmontada para reduzir o impacto no meio ambiente. Os conjuntos de baterias podem ser perigosos para o meio ambiente e para a saúde humana, uma vez que contém substâncias perigosas.
	Usar luvas de protecção
	Madeira
	Metal
	Alumínio
	Plástico

	Alta velocidade
	Baixa velocidade
	Incorreto
	Correto
	Bloquear
	Desbloquear
	Os equipamentos eléctricos não devem ser depositados com o lixo doméstico. Se existirem instalações adequadas deve reciclá-los. Consulte a sua autoridade local para tratamento de lixos ou fornecedor para obter aconselhamento sobre reciclagem.

LISTA DE COMPONENTES

1.	ALAVANCA INVERSORA
2.	GATILHO DO INTERRUPTOR
3.	BOTÃO DE AJUSTE DA VELOCIDADE (INDICADOR DE AJUSTE DA VELOCIDADE)
4.	FECHO DO CONJUNTO DE BATERIAH *
5.	CONJUNTO DE BATERIAS *
6.	ALAVANCA DE CONTROLO DA ACÇÃO EM PÊNDULO
7.	ADAPTADOR ANTI-POEIRA
8.	PLACA BASE
9.	POLIA DE GUIA
10.	LÂMINA DA SERRA
11.	PROTECÇÃO CONTRA CONTACTO
12.	SUPORTE DA LÂMINA SEM NECESSIDADE DE FERRAMENTAS

13. LUZ

14. CHAVE HEXAGONAL

* Acessórios ilustrados ou descritos não estão totalmente abrangidos no fornecimento.

DADOS TÉCNICOS

Tipo **KUE26 KUE26.X (E26-designação de aparelho mecânico, representativo de Serra tico-tico)**

		KUE26 KUE26.X**
Voltagem		20V  Máx***
Velocidade sem carga		0-350/3500/min
Comprimento do curso		26mm
Capacidade de corte	Madeira	135mm
	Aço	10mm
Ângulo máximo de corte em bisel (esquerda e direita)		45°
Peso da máquina (Ferramenta nua)		2.1kg

** Tensão medida sem carga. A tensão inicial da bateria atinge o máximo de 20 volts. A tensão nominal é de 18 volts.

*** X = 1-999, A-Z, M1-M9, são utilizados apenas para clientes diferentes, não há alterações relevantes seguras entre esses modelos.

BATERIAS E CARREGADORES SUGERIDOS

Categoria	Tipo	Capacidade
20V Baterias	KAB21	4.0Ah
	KPB2005	5.0Ah
20V Carregador	KAC20	2A
	KAC21	6A

Recomendamos que você compre seus acessórios na mesma loja que vendeu a ferramenta. Consulte a embalagem dos acessórios para mais detalhes. O pessoal da loja pode ajudá-lo e oferecer opinião.

INFORMAÇÃO DE RUIDO

Pressão de som avaliada	$L_{BA}=88.3\text{dB(A)}$
Potência de som avaliada	$L_{WA}=99.3\text{dB(A)}$
K_{PA} & K_{WA}	3 dB(A)

Usar protecção para os ouvidos



INFORMAÇÃO DE VIBRAÇÃO

Os valores totais de vibração são determinados de acordo com a normativa EN 62841:

cortar painéis	Valor da emissão da vibração $a_{n,B}=9.134\text{ m/s}^2$
	Instabilidade $K=1.5\text{ m/s}^2$
cortar chapa metálica	Valor da emissão da vibração $a_{n,M}=9.105\text{ m/s}^2$
	Instabilidade $K=1.5\text{ m/s}^2$

O valor total de vibração declarado e o valor de emissão de ruído declarado foram medidos de acordo com um método de teste normalizado e poderão ser utilizados para comparar ferramentas entre si.

O valor total de vibração declarado e o valor de emissão de ruído declarado também poderão ser utilizados numa avaliação preliminar da exposição.

AVISO: a vibração e as emissões de ruído durante o uso efetivo da ferramenta elétrica podem diferir do valor declarado, em função das formas como a ferramenta é utilizada, especialmente no que se refere ao tipo de peça de trabalho que é processada em função dos seguintes exemplos e de outras variações sobre como a ferramenta é utilizada:

O modo como a ferramenta é utilizada, os materiais a cortar ou perfurar.

A ferramenta estar em boas condições e bem conservada.

A utilização do acessório correcto para a ferramenta e a garantia de que está afiado e em boas condições.

A tensão de aderência nas pegas e se são utilizados acessórios anti-vibração e ruído.

Se a ferramenta é utilizada para o objectivo para a qual foi concebida e segundo as instruções.

Esta ferramenta pode causar síndrome de vibração mão-braço, se não for adequadamente utilizada.

AVISO: Para ser preciso, uma estimativa do nível de exposição nas condições actuais de utilização deve ter em conta todas as partes do ciclo de operação, como os tempos em que a ferramenta está desligada e quando está em funcionamento, mas inactiva, ou seja, não realizando o seu trabalho. Isto poderá reduzir significativamente o nível de exposição durante o período total de trabalho.

Ajudar a minimizar a sua vibração e risco de exposição ao ruído.

Utilize SEMPRE formões, brocas e lâminas afiadas. Mantenha esta ferramenta de acordo com as instruções e bem lubrificada (quando aplicável).

Se a ferramenta tiver de ser utilizada regularmente, invista em acessórios anti-vibração e anti-ruído. Planeie o seu horário de trabalho de forma a distribuir a utilização de ferramentas de alta vibração ao longo de vários dias.

FUNCIONAMENTO



NOTA: Antes de utilizar a ferramenta, leia atentamente o livro de instruções

Utilização conforme as disposições

O aparelho é destinado para realizar sobre uma base firme, cortes e recortes em madeira, plástico, metal, placas de cerâmica e borracha. Ele é apropriado para cortes rectos e curvados. Observar as recomendações da lâmina de serra.

Instalação

Remover o módulo de bateria (ver Fig. A1)

Para remover o módulo de bateria, puxe-o para fora pressionando o botão de bloqueio na parte da frente do módulo de bateria.

Instalar o módulo de bateria (ver Fig. A2)

Empurre suavemente o módulo de bateria para dentro da máquina ao inseri-lo. Não aplique demasiada força.

Instalar a lâmina de serra (ver Fig. B1)



CUIDADO:

- Remova todos os detritos e objetos estranhos presos à lâmina de serra e/ou ao suporte da lâmina. Caso contrário, a lâmina de serra pode não ficar suficientemente apertada, o que pode causar sérios danos pessoais.
- Não toque na lâmina de serra ou na peça de trabalho imediatamente após terminar a operação, pois podem estar muito quentes e causar queimaduras na pele.
- Certifique-se de que aperta bem a lâmina de serra quando a limpar. Caso contrário, pode causar sérios danos pessoais.
- Tenha cuidado para não tocar no rebordo da lâmina ou na extremidade afiada da peça de trabalho com os dedos ao retirar a lâmina de serra, para evitar ferimentos. Certifique-se de que o suporte da lâmina de serra está na posição de libertação antes de instalar a lâmina de serra.

Ao instalar a lâmina de serra, introduza a lâmina de serra no suporte da lâmina de serra (com a lâmina virada para a frente) até que esta fique bloqueada. A lâmina de serra pode ser movida diretamente para uma posição fixa por si só, bloqueando assim a lâmina de serra. Puxe suavemente a lâmina de serra para garantir que não caia durante a operação.

Nota: Certifique-se de que a lâmina de serra está bem instalada. A linha indicadora na lâmina de serra deve estar completamente inserida no mandril rápido da lâmina de serra.

Remover a lâmina de serra (ver Fig. B2)

Nota: Segure a lâmina de serra com uma mão ao removê-la.

Instalar o adaptador de aspiração de pó (ver Fig. B3)

Nota: Insira o gancho do adaptador de aspiração de pó no orifício da base.

Fixe o adaptador de aspiração de pó apertando o parafuso de aperto na parte frontal do adaptador de aspiração de pó. O adaptador de aspiração de pó pode ser instalado em qualquer dos lados (esquerdo ou direito) da base.

Operação

Função de elevação da ferramenta (para comutar a operação de corte) (ver Fig. C)

Esta ferramenta pode ser utilizada para operações de corte que são feitas ao longo de uma guia ou em linha reta (para cima e para baixo).

A lâmina de serra penetra na peça de trabalho para a frente no curso de corte quando a operação de corte é feita ao longo de uma guia, o que aumenta muito a velocidade de corte.

Rode o botão de controlo de elevação da ferramenta apenas para a posição da operação de corte desejada, a fim de alterar a operação de corte.

Consulte o quadro seguinte para selecionar a operação de corte correta.

Posição	Operação de corte	Aplicação
0	Corte em linha reta	Para cortar aço macio, aço inoxidável e plástico.
I	Corte ao longo de uma pequena guia	Para cortar aço macio, aço inoxidável, plástico e madeira dura.
II	Cortar ao longo de uma calha longa	Para cortar madeira e contraplacado. Para cortar alumínio e aço macio rapidamente.
III	Cortar ao longo de uma guia longa	Para cortar madeira e contraplacado rapidamente.

Ajustar a alavanca inversora (ver Fig. D1, D2)

Estado 1 (ver Fig. D1):

Pressione o lado direito da alavanca inversora até que esteja nivelada com a grande superfície da caixa. O gatilho do interruptor está no estado normal de acionamento neste momento.

Estado 2 (ver Fig. D2):

Pressione o gatilho do interruptor até ao fim ao mesmo tempo que pressiona o lado esquerdo da alavanca de inversão até ficar nivelada com a grande superfície da caixa. A máquina pode ser ligada em qualquer altura quando o gatilho do interruptor estiver no estado de Bloqueio ligado neste momento. Se precisar de parar a

máquina, pressione novamente o gatilho do interruptor.

Corte em linha reta e corte em curva (ver Fig. E1, E2)

Corte em bisel (ver Fig. F1, F2, F3, G)

Nota: por favor remova o adaptador de aspiração de pó antes de ajustar a placa da base.



Nota: Certifique-se de que desliga a alimentação elétrica da ferramenta e que remove o módulo de bateria antes de inclinar a base.

Pode fazer cortes em bisel em qualquer ângulo entre 0° e 45° (à esquerda ou à direita) depois de inclinar a base.

Se quiser inclinar a base, desaperte os parafusos na parte de trás da base com uma chave hexagonal (14) e mova a base até que os parafusos estejam no centro da calha na base.

Nota: A ranhura em forma de V na caixa de engrenagens está marcada com uma escala, que pode medir o ângulo de corte em bisel. A placa de base pode ser rodada para a posição desejada de acordo com a escala. Em seguida volte a apertar os parafusos de base. Certifique-se de que a lâmina de serra está bem fixa entre as rodas de guia.

Corte com inserção (ver Fig. H1, H2)

Levante a extremidade traseira da base e coloque a ponta da lâmina de serra na extremidade dianteira da base por cima da superfície da peça de trabalho. Segure a ferramenta firmemente para garantir que a extremidade dianteira da base não se move quando liga a ferramenta e desce lentamente a extremidade traseira da ferramenta.

Desça lentamente a base da ferramenta, e aplique a base contra a superfície da peça de trabalho depois da lâmina de serra ter atravessado a peça de trabalho.

Pode em seguida concluir o processo de corte do modo habitual.

Botão de ajuste da velocidade (indicador de ajuste da velocidade)

A velocidade da ferramenta pode ser ajustada continuamente rodando o botão de ajuste da velocidade. Relação linear entre a velocidade 1-4 e VR, exceto para velocidade inteligente A. A velocidade correspondente ao valor no indicador é mostrada no quadro abaixo.

Ajustar a velocidade no indicador	Velocidade sem carga
0	Velocidade Desligada: 0/min
1	Velocidade 1: 350 ~ 1300/min
2	Velocidade 2: 350 ~ 2000/min
3	Velocidade 3: 350 ~ 2500/min
4	Velocidade 2: 350 ~ 3500/min
A	Velocidade inteligente A

Velocidade A: A velocidade de arranque deve ser controlada para as 1200 rpm sem carga, e a velocidade deve ser aumentada para a velocidade máxima ao iniciar o corte. Após a

velocidade ser aumentada, a velocidade deve ser mantida à velocidade máxima até que o gatilho seja completamente libertado;

Por favor, selecione a velocidade adequada para a peça a cortar consultando o quadro seguinte. Contudo, a velocidade requerida pode variar para peças de diferentes tipos ou com espessuras diferentes. De um modo geral, quanto mais rápida for a velocidade do curso, mais rápida é a velocidade de corte, mas isso irá encurtar a vida útil da lâmina de serra.

Peça de trabalho a cortar	Ajustar a velocidade no indicador
Madeira	3-A
Aço macio	2-A
Aço inoxidável	2-3
Alumínio	2-A
Plástico	1-3

 **Nota:** O indicador de ajuste da velocidade só pode ser ajustado entre 0 e A. Não faça força para movê-lo para uma posição além de 0 ou A. Se o fizer, a função de ajuste da velocidade pode falhar.

CONSELHOS DE TRABALHO PARA A SUA SERRA PENDULAR

Se a sua ferramenta elétrica aquecer demasiado, execute a sua serra pendular sem carga durante 2-3 minutos para arrefecer o motor. Evite utilizações prolongadas a velocidades muito baixas.

Utilize sempre uma lâmina adequada ao material e à espessura do material a ser cortado. Para curvas apertadas, o melhor é utilizar uma lâmina de serra estreita. Quando serrar metal ou materiais similares, aplicar refrigerante/lubrificante ao longo da linha de corte.

Assegure-se sempre de que a peça de trabalho está bem fixa ou presa para impedir o movimento. Qualquer movimento do material poderá afectar a qualidade de corte. A lâmina corta inclinada para cima e pode lascrar a superfície mais elevada. Assegure-se de que a superfície mais elevada é numa superfície não visível quando terminar o seu trabalho.

Para um melhor controlo, comece o corte a baixa velocidade e depois aumente para a velocidade correcta.

Para evitar um mau funcionamento, não tente cortar painéis de gesso de baixo ou de cima.

O rolamento guia deve ser verificado ocasionalmente e lubrificado com uma gota de óleo. Se este estiver muito desgastado, deve substituí-lo.

MANUTENÇÃO

Remova o conjunto de pilhas da ferramenta antes de realizar qualquer ajuste, reparação ou manutenção. A ferramenta elétrica não tem peças reparáveis pelo utilizador. Nunca utilize água ou produtos químicos para limpar a sua ferramenta. Limpe-a com um pano macio. Guarde sempre a sua ferramenta num local seco. Mantenha as ranhuras de ventilação do motor devidamente limpas. Mantenha todos os controlos de trabalho sem poeira. Se observar a ocorrência de faíscas nas ranhuras de ventilação, isso é normal e não danificará a sua ferramenta.

PARA FERRAMENTAS ELÉTRICAS

A amplitude térmica ambiente para utilização e armazenamento da ferramenta e da bateria é 0-45 °C. A amplitude térmica ambiente recomendada para o Sistema de carregamento durante o carregamento é 0-40 °C.

RESOLUÇÃO DE PROBLEMAS

Sintoma	Causa provável	Solução
A ferramenta pára durante o funcionamento.	Sobrecarga. Temperatura da bateria demasiado elevada.	Alivie imediatamente a carga sobre a máquina e deixe que a mesma arrefeça durante aproximadamente 30 segundos na velocidade sem carga mais elevada.
	Carga fraca da bateria.	Carregue a bateria.

PROTEÇÃO AMBIENTAL

 Os equipamentos eléctricos não devem ser depositados com o lixo doméstico. Se existirem instalações adequadas deve reciclá-los.

 Consulte a sua autoridade local para tratamento de lixos ou fornecedor para obter aconselhamento sobre reciclagem.

DECLARAÇÃO DE CONFORMIDADE

Nós,
Positec Germany GmbH
Postfach 32 02 16, 50796 Cologne, Germany

Declaramos que o produto,
Descrição **Serra Pendular Sem Fios Kress**
Tipo **KUE26 KUE26.X (E26 - designação de aparelho mecânico, representativo de Serra tico-tico)**
Função **Serração vários materiais**

Cumpra as seguintes Directivas,
2006/42/EC,
2014/30/EU,
2011/65/EU&(EU)2015/863

Em conformidade com as seguintes Normas
EN 62841-1,
EN 62841-2-11,
EN 55014-1,
EN 55014-2

Pessoa autorizada a compilar o ficheiro técnico,
Nome Marcel Filz
Endereço Positec Germany GmbH
Postfach 32 02 16, 50796 Cologne, Germany



2023/02/07
Allen Ding
Engenheiro-chefe adjunto, Teste e Certificação
Positec Technology (China) Co., Ltd
18, Dongwang Road, Suzhou Industrial
Park, Jiangsu 215123, P. R. China

OORSPRONKELIJKE GEBRUIKSAANWIJZING PRODUCTVEILIGHEID ALGEMENE VEILIGHEIDSWAARSCHUWINGEN VOOR VERMOGENSMACHINE

 **WAARSCHUWING** Lees alle veiligheidswaarschuwingen, instructies, illustraties en specificaties die bij dit elektrisch gereedschap werden meegeleverd. *Het niet opvolgen van alle onderstaande voorschriften kan tot een elektrische schok, brand en/of ernstig persoonlijk letsel leiden.*

Bewaar alle waarschuwingen en instructies voor latere naslag.

De term “(elektrisch) gereedschap” in de waarschuwingen hieronder, verwijst naar uw op netspanning werkende gereedschap (met stroomdraad) of uw accugereedschap (draadloos).

1) WERKGEBIED

- a) **Houd uw werkgebied schoon en zorg ervoor dat deze goed verlicht is.** *In rommelige en slecht verlichte werkgebieden gebeuren sneller ongelukken.*
- b) **Gebruik elektrisch gereedschap niet in explosieve atmosferen, zoals in de nabijheid van ontvlambare vloeistoffen, gassen of stof.** *Elektrisch gereedschap veroorzaakt vonken die de stof of de gassen kunnen doen ontvlammen.*
- c) **Houd kinderen en omstanders uit de buurt terwijl u met elektrisch gereedschap werkt.** *Afleidingen kunnen ervoor zorgen dat u de controle over het gereedschap verliest.*

2) ELEKTRISCHE VEILIGHEID

- a) **De stekker van het elektrisch gereedschap moet passen in het stopcontact. Pas de stekker op geen enkele manier aan om te zorgen dat hij wel past. Gebruik geen adapterstekkers terwijl u geaard elektrisch gereedschap gebruikt.** *Onaangepaste stekkers die in het stopcontact passen, verminderen de kans op een elektrische schok.*
- b) **Vermijd lichamelijk contact met geaarde of gegronde oppervlakken, zoals buizen, radiatoren, fornuizen en koelkasten. Als uw lichaam geaard of geground is, is er een grotere kans op een elektrische schok.**
- c) **Stel uw elektrische gereedschap niet bloot aan regen of natte omstandigheden. Water dat elektrisch gereedschap kan binnendringen, vergroot de kans op een elektrische schok.**
- d) **Gebruik de stroomdraad niet op een andere manier dan waarvoor deze gemaakt is. Trek niet aan de stroomdraad, ook niet om de stekker uit het stopcontact te krijgen en draag het gereedschap niet door het aan de stroomdraad vast te houden. Houd de stroomdraad uit de**

buurt van hitte, olie, scherpe hoeken en bewegende onderdelen. *Beschadigde of verwarde stroomdraden vergroten de kans op een elektrische schok.*

- e) **Wanneer u het elektrische gereedschap buitenshuis gebruikt, dient u te zorgen voor een verlengsnoer dat geschikt is voor gebruik buitenshuis. Het gebruik van een verlengsnoer dat geschikt is voor gebruik buitenshuis, vermindert de kans op een elektrische schok.**
 - f) **Moet een krachtmachine in een vochtige locatie worden gebruikt, gebruik dan een aardlekschakelaar (ALS).** *Een ALS vermindert het gevaar op elektrische schokken.*
- ## 3) PERSOONLIJKE VEILIGHEID
- a) **Blijf alert, kijk waar u mee bezig bent en gebruik uw gezonde verstand wanneer u met elektrisch gereedschap werkt. Gebruik geen elektrisch gereedschap wanneer u moe bent of onder de invloed van drugs, alcohol of medicijnen. Een moment van onoplettendheid bij het gebruik van elektrisch gereedschap kan leiden tot ernstig persoonlijk letsel.**
 - b) **Gebruik een veiligheidsuitrusting. Draag altijd oogbescherming. Een veiligheidsuitrusting, zoals een stofmasker, schoenen met antislipzolen, een veiligheidshelm, of oorbescherming die onder de juiste omstandigheden gebruikt wordt, vermindert de kans op persoonlijk letsel.**
 - c) **Pas op dat het apparaat niet onbedoeld wordt gestart. Zorg ervoor dat de schakelaar uit staat voordat u de voeding en/of batterij aansluit, en als u de machine oppakt en draagt. Gereedschap dragen terwijl u uw vinger op de schakelaar houdt, of de stekker in het stopcontact steken terwijl het gereedschap ingeschakeld staat, is vragen om ongelukken.**
 - d) **Verwijder inbussleutels of moersleutels voordat u het gereedschap inschakelt. Een sleutel die nog in of op een draaiend onderdeel van het elektrische gereedschap zit, kan leiden tot ernstig persoonlijk letsel.**
 - e) **Werk niet boven uw macht. Zorg er altijd voor dat u stevig staat en goed in balans bent. Hierdoor heft u betere controle over het gereedschap in onverwachte situaties.**
 - f) **Draag geschikte kleding. Draag geen loszittende kleding of sieraden. Houd uw haar en kleding uit de buurt van bewegende onderdelen. Loszittende kleding, sieraden of lang haar kan vast komen te zitten in bewegende onderdelen.**
 - g) **Wanneer er apparaten worden bijgeleverd voor stofafzuiging en -opvang, zorg er dan voor dat deze aangesloten zijn en op de juiste manier gebruikt worden. Het gebruik van deze apparaten vermindert de gevaren die door stof kunnen ontstaan.**
 - h) **Als u gereedschap veelvuldig gebruikt, dan kan dit leiden tot het negeren van de veiligheidsprincipes, probeer dit te vermijden. Een achteloze actie kan binnen een fractie van een seconde leiden tot ernstig letsel.**

4) GEBRUIK EN ONDERHOUD VAN ELEKTRISCH GEREEDSCHAP

- a) **Forceer het gereedschap niet. Gebruik gereedschap dat voor de toepassing geschikt is.** *Het gebruik van geschikt gereedschap levert beter werk af en werkt veiliger als het gebruikt wordt op de snelheid waar het voor ontworpen is.*
- b) **Gebruik het gereedschap niet wanneer de aan/uitschakelaar niet functioneert.** *Gereedschap dat niet kan worden bediend met behulp van de schakelaar is gevaarlijk en dient te worden gerepareerd.*
- c) **Haal de stekker uit het stopcontact en/of verwijder de accu, indien deze kan worden verwijderd, uit het gereedschap voordat u instellingen verandert, toebehoren vervangt of de machine opbergt.** *Deze preventieve veiligheidsmaatregelen verminderen de kans op het ongewild inschakelen van het gereedschap.*
- d) **Berg gereedschap dat niet gebruikt wordt buiten het bereik van kinderen op en laat personen die niet bekend zijn met het gereedschap of met deze veiligheidsinstructies het gereedschap niet bedienen.** *Elektrisch gereedschap kan in de handen van ongetrainde gebruikers gevaarlijk zijn.*
- e) **Onderhouden van het gereedschap en accessoires. Controleer of bewegende onderdelen nog goed uitgelijnd staan, of ze niet ergens vastzitten en controleer op elke andere omstandigheid die ervoor kan zorgen dat het gereedschap niet goed functioneert. Wanneer het gereedschap beschadigd is, dient u het te repareren voordat u het in gebruik neemt.** *Veel ongelukken worden veroorzaakt door slecht onderhouden elektrisch gereedschap.*
- f) **Houd snijdend gereedschap schoon en scherp.** *Goed onderhouden snijdend gereedschap met scherpe zaagbladen/messen zal minder snel vastlopen en is makkelijker te bedienen.*
- g) **Gebruik het gereedschap, de accessoires, de bitjes, enz. in overeenstemming met deze instructies en op de manier zoals bedoeld voor het specifieke type elektrisch gereedschap, rekening houdend met de werkomstandigheden en het uit te voeren werk.** *Het gereedschap gebruiken voor andere doeleinden dan waar deze voor ontworpen is, kan gevaarlijke situaties opleveren.*
- h) **Houd de handgrepen en grijppoppervlakten droog, schoon en vrij van olie en smeermiddel.** *Glibberige handgrepen en grijppoppervlakten laten geen veilige hantering toe, en zorgen ervoor dat u geen controle hebt over het gereedschap in onverwachte omstandigheden.*

5) GEBRUIK EN ONDERHOUD VAN ACCUGEREEDSCHAP

- a) **Laad het accupack alleen op met de door de fabrikant aangegeven oplader.** *Een oplader die geschikt is voor het ene type accupack, kan brand veroorzaken wanneer die*

gebruikt wordt voor een ander type accupack.

- b) **Gebruik het gereedschap uitsluitend met het aangegeven accupack.** *Door het gebruik van andere accupacks ontstaat de kans op letsel of brand.*
- c) **Wanneer het accupack niet gebruikt wordt, dient u het uit de buurt te houden van metalen voorwerpen, zoals paperclips, munten, sleutels, spijkers, schroeven of andere kleine metalen voorwerpen die een verbinding kunnen maken tussen de contactpunten van de terminal.** *Het kortsluiten van de accuterminals kan zorgen voor brandwonden of brand.*
- d) **Onder extreme omstandigheden kan er vloeistof uit de accu lopen; raak deze vloeistof niet aan. Wanneer u toch onverhoopt met de vloeistof in aanraking komt, dient u dit onmiddellijk af te spoelen met water. Wanneer de vloeistof in de ogen komt, dient u zo snel mogelijk een arts te raadplegen.** *Vloeistof die afkomstig is uit de accu kan irritatie of brandwonden veroorzaken.*
- e) **Gebruik geen accu of gereedschap dat beschadigd of aangepast is.** *Beschadigde of aangepaste accu's kunnen onvoorspelbaar reageren, wat kan leiden tot brand, explosie of het veroorzaken van letsel.*
- f) **Stel een accu of gereedschap niet bloot aan vuur of extreme temperatuur.** *Blootstelling aan brand of een temperatuur boven 130°C kan explosie veroorzaken.*
- g) **Volg alle instructies en laad de accu of het gereedschap niet op buiten het temperatuurbereik dat vermeld is in de handleiding.** *Onjuist opladen of opladen bij temperaturen buiten het aangegeven bereik kan de accu beschadigen en het risico op brand vergroten.*

6) SERVICE

- a) **Laat uw elektrisch gereedschap repareren door een bevoegde reparateur die alleen originele reserveonderdelen gebruikt.** *Zo bent u er zeker van dat uw gereedschap veilig blijft.*
- b) **Repareer nooit beschadigde accu's.** *Reparatie van accu's mag alleen worden uitgevoerd door de fabrikant of geautoriseerde onderhoudstechnici.*

AANVULLENDE VEILIGHEIDSPUNTEN VOOR UW DECOUPEERZAAG

1. **Houd het gereedschap vast bij de geïsoleerde handvatten als u een actie onderneemt waarbij het priemende gereedschap in contact kan komen met verborgen kabels.** *Contact met een draad die onder stroom staat, zorgt ervoor dat de metalen delen van de machine ook onder stroom komen te staan, waardoor u een elektrische schok kunt krijgen.*

2. **Gebruik de klemmen of bevestig op een andere praktische manier het werkstuk op een stabiele ondergrond.** Als u het werkstuk handmatig vasthoudt of tegen uw lichaam houdt, is het instabiel en kunt u de controle erover verliezen.











- r) **Houd de accu uit de buurt van microgolven en hoge druk.**

VEILIGHEIDSIINSTRUCTIES VOOR HET ACCUPACK

- a) **Batterijcellen en accupacks mogen niet gedemonteerd, geopend of vernietigd worden.**
- b) **Sluit accupacks niet kort. Bewaar accupacks niet willekeurig in een doos of lade waar ze elkaar kunnen kortsluiten of door geleidende voorwerpen kortgesloten kunnen worden.** Houd het accupack op een afstand van andere metalen voorwerpen als paperclips, muntstukken, sleutels, nagels, schroeven en andere kleine metalen voorwerpen die de contacten van de accupack kunnen verbinden. Kortgesloten contacten van accupacks kunnen brandwonden of brand veroorzaken.
- c) **Stel accupacks niet bloot aan warmte of vuur. Vermijd opslag in direct zonlicht.**
- d) **Stel accupacks niet bloot aan mechanische schokken.**
- e) **Als een accu lekt dient men voorzichtig te zijn dat de vloeistof niet in contact komt met de huid of de ogen. Als dat toch gebeurt spoelt men de huid onder stromend water en raadpleegt men een arts.**
- f) **Houd batterijcellen en accupacks schoon en droog.**
- g) **Veeg de aansluitingen van het accupack schoon met een droge doek als ze vuil zijn geworden.**
- h) **Accupacks moeten voor gebruik worden opgeladen. Lees de gebruiksaanwijzing voor de juiste laadinstructies.**
- i) **Laat accupacks niet langdurig opladen als ze niet worden gebruikt.**
- j) **Na een lange opslagperiode kan het nodig zijn het accupack enkele keren op te laden en te ontladen voor een optimale prestatie.**
- k) **Laad alleen op met een lader met de technische gegevens van Kress. Gebruik geen andere lader dan de lader die specifiek voor dat doel met de apparatuur is meegeleverd.**
- l) **Gebruikt geen accupack dat niet bedoeld is voor gebruik met deze apparatuur.**
- m) **Houd accupacks buiten het bereik van kinderen.**
- n) **Bewaar de oorspronkelijke instructies van het product voor latere gebruik.**
- o) **Verwijder het batterijpakket uit de apparatuur als het niet in gebruik is.**
- p) **Volg de juiste procedure voor afvalverwijdering na afdanken van dit apparaat .**
- q) **Gebruik geen cellen van verschillende fabrikanten, capaciteit, afmetingen of typen binnen een apparaat.**

SYMBOLEN

	Om het risico op letsels te beperken, moet u de gebruikershandleiding lezen
	WAARSCHUWING
	Draag oorbescherming
	Draag oogbescherming
	Accu's kunnen in de waterkringloop terecht komen als ze op onjuiste wijze worden weggegooid, wat gevaarlijk kan zijn voor het ecosysteem. Gooi afgedankte accu's niet weg bij het ongesorteerde huishoudelijke afval.
	Niet verbranden
	Zorg ervoor dat de batterij voorafgaand aan het verwisselen van de accessoires wordt verwijderd.
	Draag een stofmasker
	Li-Ion-accu Dit product is uitgerust met een symbool dat 'gescheiden inzameling' aanduidt voor alle accu's. Ze worden dan gerecycled of gedemonteerd om de impact op het milieu te verminderen. Accu's kunnen gevaarlijk zijn voor het milieu en de menselijke gezondheid, omdat ze gevaarlijke stoffen bevatten.
	Draag beschermende handschoenen
	Hout

	Metaal
	Aluminium
	Plastic
	Hoge snelheid
	Lage snelheid
	Onjuist
	Goed
	Vergrendelen
	Ontgrendelen
	Afgedankte elektrische producten mogen niet bij het normale huisafval terechtkomen. Breng deze producten waar mogelijk naar een recyclecentrum bij u in de buurt. Vraag de verkoper of de gemeente informatie en advies over het recyclen van elektrische apparatuur.

ONDERDELENLIJST

1.	ACHTERUIHENDSEL
2.	SCHAKELTREKKER
3.	SNELHEIDSREGELKNOP (SNELHEIDSREGELAAR)
4.	ONTGRENDSELKNOP ACCUPACK *
5.	ACCUPACK *
6.	SLINGER ACTIECONTROLEHANDVAT

7.	STOFADAPTER
8.	VOETPLAAT
9.	BLADGELEIDER
10.	ZAAGBLAD
11.	BESCHERMING TEGEN AANRAKEN
12.	GEREEDSCHAPSVRIJE BLADHOUDER
13.	LEDLAMPJE
14.	INBUSSLEUTEL

***Niet alle afgebeelde of beschreven toebehoren worden standaard meegeleverd.**

TECHNISCHE GEGEVENS

Type **KUE26 KUE26.X (E26-aanduiding van machinerie, kenmerkend voor Decoupeerzaag)**

		KUE26 KUE26.X**
Spanning		20V  Max***
Toerental onbelast		0-350/3500/min
Slaglengte		26mm
Zaagcapaciteit	Hout	135mm
	Staal	10mm
Maximale schuine zaaghoek (links en rechts)		45°
Gewicht machine (Kaal gereedschap)		2.1kg

** Spanning gemeten zonder belasting. Beginspanning batterij bereikt maximum 20 volt. Nominale spanning is 18 volt.

*** X = 1-999, A-Z, M1-M9 zijn alleen voor verschillende klanten, er zijn geen veiligheidsgerelateerde wijzigingen tussen deze modellen.

JAVASOLT AKKUMULÁTOROK ÉS TÖLTŐK

Categorie	Typ	Hoedanigheid
20V Accu	KAB21	4.0Ah
	KPB2005	5.0Ah
20V Lader	KAC20	2A
	KAC21	6A

We raden u aan om accessoires te kopen in de winkel waar het gereedschap wordt verkocht. Zie het accessoirepakket voor meer informatie. Winkelpersoneel kan u helpen en adviseren.

GELUIDSPRODUCTIE

A-gewogen geluidsdruk L_{pA} = 88.3dB(A)

A-gewogen geluidsvermogen L_{WA} = 99.3dB(A)

K_{pA} & K_{WA} 3 dB(A)

Draag oorbescherming.



TRILLINGSGEGEVENS

Totale trillingswaarden (som triax vector) bepaald volgens EN 62841:

Zagen van board	Trillingswaarde $a_{n,B}$ = 9.134 m/s ²
	Onzekerheid K = 1.5 m/s ²
Zagen van metaal	Trillingswaarde $a_{n,M}$ = 9.105 m/s ²
	Onzekerheid K = 1.5 m/s ²

De totale waarde van trillingen en geluidsemissie werden gemeten volgens een standaard testmethode en kunnen worden gebruikt om gereedschappen te vergelijken.

De totale waarde van trillingen en geluidsemissie kunnen ook voor een voorlopige beoordeling van de blootstelling worden gebruikt.

WAARSCHUWING: Trillingen en geluidsemissie die tijdens het gebruik van het gereedschap optreden, kunnen verschillen van de opgegeven waarde, dit is afhankelijk van de manier waarop het gereedschap wordt gebruikt, met name van het werkstuk dat wordt bewerkt, afhankelijk van de volgende voorbeelden en andere variaties in de manier waarop het gereedschap wordt gebruikt: Hoe de machine gebruikt wordt en hoe het materiaal gesneden of geboord wordt. De conditie en de onderhoudstoestand van de machine.

Gebruik van de juiste toebehoren. Zorg ervoor dat ze scherp zijn en in goede conditie. Hoe stevig de handgreep wordt vastgehouden en of er anti-trilling en -geluidsaccessoires worden gebruikt. De machine moet gebruik worden zoals door de ontwerper bedoeld is en in overeenstemming met deze instructies.

Deze machine kan een trillingssyndroom in hand en arm veroorzaken als hij niet op de juiste wijze gehanteerd wordt.

WAARSCHUWING: Voor de nauwkeurigheid moet bij een schatting van het blootstellingsniveau in de feitelijke gebruiksomstandigheden rekening worden gehouden met alle delen van de bewerking, zoals het moment dat de machine wordt uitgeschakeld en de tijden waarop

de machine loopt zonder daadwerkelijk gebruikt te worden. Dit kan het blootstellingsniveau over de totale werkperiode aanzienlijk verminderen.

Het risico op blootstelling aan trillingen en geluid verminderen.

Gebruik ALTIJD scherpe beitels, boren en zaagbladen. Onderhoud de machine volgens deze instructies en houd hem goed gesmeerd (voor zover van toepassing). Als het gereedschap regelmatig wordt gebruikt, investeer dan in anti-trilling en -geluidsaccessoires. Plan de werkzaamheden zodat de taken met veel trillingen over een aantal dagen verspreid worden.

BEDIENINGSINSTRUCTIES



OPMERKING: Lees het instructieboekje aandachtig voor gebruik van het gereedschap.

Gebruik volgens bestemming

Het gereedschap is bestemd voor het met vaste steun schulpen en het zagen van uitsparingen in hout, kunststof, metaal, keramiekplaten en rubber. Het gereedschap is geschikt voor recht en bochtig zagen. De adviezen voor zaagbladen moeten in acht worden genomen.

INSTALLATIE

Het verwijderen van het accupakket (zie afb. A1)

Om het accupakket te verwijderen, trekt u deze eruit door op de vergrendelingsknop aan de voorkant van het accupakket te drukken.

Het installeren van het accupakket (zie afb. A2)

Duw het accupakket bij het plaatsen voorzichtig in de machine. Gebruik niet teveel kracht.

Het installeren van het zaagblad (zie afb. B1)



Let op:

- Verwijder al het vuil en vreemde voorwerpen die aan het zaagblad en/of de zaagbladhouder vastzitten. Anders is het mogelijk dat het zaagblad niet genoeg wordt vastgezet, wat ernstig persoonlijk letsel kan veroorzaken.
- Raak het zaagblad of het werktuig na gebruik niet onmiddellijk aan, omdat deze zeer heet kan zijn en huidverbrandingen kunnen veroorzaken.
- Zorg ervoor dat u het zaagblad tijdens het schoonmaken goed vastzet. Anders kan dit leiden tot ernstig persoonlijk letsel.
- Let erop dat u bij het verwijderen van het zaagblad niet met uw vingers de bladrand of het scherpe uiteinde van het werktuig aanraakt, om letsel te voorkomen. Zorg ervoor dat de zaagbladhouder in de ontgrendelde stand staat voordat u het zaagblad installeert. Wanneer u het zaagblad plaatst, steekt u het zaagblad in de zaagbladhouder (met het blad naar voren) totdat deze vergrendeld is. Het zaagblad kan uit zichzelf rechtstreeks in een vaste positie worden gebracht, waardoor het zaagblad wordt vergrendeld. Trek voorzichtig aan het zaagblad om te verzekeren dat deze er tijdens het gebruik niet uitvalt.

Opmerking: Zorg ervoor dat het zaagblad op zijn plaats is geïnstalleerd. De aanduidingslijn op het zaagblad moet volledig in de snelspanhouder van het zaagblad zitten.

Het verwijderen van het zaagblad (zie afb. B2)

Opmerking: Houd het zaagblad met één hand vast wanneer u het zaagblad verwijdert.

Het installeren van de stofafzuigadapter (zie afb. B3)

Opmerking: Steek de haak van de stofafzuigadapter in het gat op de sokkel.

Maak de stofafzuigadapter vast door de klemschroef aan de voorkant van de stofafzuigadapter aan te draaien. De stofafzuigadapter kan aan beide zijden (links of rechts) van de sokkel worden gemonteerd.

Het verwijderen van de stofafzuigadapter (zie afb. B4)

Opmerking: Trek de stofafzuigadapter naar buiten door het verhoogde punt aan de onderkant vast te houden.

Bediening

Gereedschapheffunctie (voor het omschakelen van de zaagbewerking) (zie afb. C)

Dit gereedschap kan worden gebruikt voor de zaagbewerkingen die langs een spoor of in rechte lijn (op en neer) worden uitgevoerd.

Het zaagblad dringt tijdens de zaagslag voorwaarts in het werktuig als de zaagbewerking langs het spoor wordt uitgevoerd, wat de zaagsnelheid aanzienlijk verhoogt.

Draai de bedieningsknop van de gereedschapshenrichting alleen naar de positie van de gewenste zaagbewerking om de zaagbewerking te wijzigen.

Raadpleeg de volgende tabel om de juiste zaagbewerking te bepalen.

Positie	Zaagbewerking	Toepassing
0	In rechte lijn zagen	Voor het zagen van zacht staal, roestvrij staal en kunststof.
I	Zagen langs een klein spoor	Voor het zagen van zacht staal, aluminium en hardhout.
II	Zagen langs een gemiddeld spoor	Voor het zagen van hout en multiplex. Voor het snel zagen van aluminium en zacht staal.
III	Zagen langs een groot spoor	Voor het snel zagen van hout en multiplex.

Het instellen van de achteruithendel (zie afb. D1, D2)

Stand 1 (zie afb. D1):

Druk de rechterzijde van de achteruithendel in totdat deze op één lijn ligt met het grote oppervlak van de behuizing. De schakeltrekker staat nu in de normale schakelstand.

Stand 2 (zie afb. D2):

Druk de schakeltrekker volledig in terwijl u de linkerkant van de achteruithendel indrukt totdat deze op één lijn ligt met het grote oppervlak van de behuizing. De machine kan altijd worden gestart als de schakeltrekker in de stand "Vergrendeling aan" staat. Als u de machine moet stoppen, drukt u nogmaals op de schakeltrekker.

Het recht en gebogen zagen (zie afb. E1, E2) Schuin zagen (zie afb. F1, F2, F3, G)

Opmerking: verwijder de stofafzuigadapter voordat u de bodemplaat instelt.

 **Opmerking:** Zorg ervoor dat u de stroom van het gereedschap uitschakelt en het accupakket verwijdert voordat u de sokkel kantelt.

U kunt na het kantelen van de sokkel in elke hoek tussen 0° en 45° schuin zagen (links of rechts). Als u de sokkel wilt kantelen, draai dan de bouten aan de achterkant van de sokkel met een inbussleutel (14) los en verplaats de sokkel totdat de bouten zich in het midden van de glijgoot op de sokkel bevinden.

Opmerking: De V-vormige groef op de tandwielkast is gemarkeerd met een schaalverdeling, die de hoek van schuin zagen kan meten. De sokkel kan volgens de schaalverdeling in de gewenste positie worden gedraaid. Draai vervolgens de bouten voor de sokkel vast. Zorg ervoor dat het zaagblad tussen de geleidewielen vastzit.

Insteekzagen (zie afb. H1, H2)

Til de achterkant van de sokkel op en plaats de punt van het zaagblad aan de voorkant van de sokkel boven het werkstukoppervlak.

Houd het gereedschap stevig vast om ervoor te zorgen dat de voorkant van de sokkel niet beweegt als u het gereedschap start en laat de achterkant van het gereedschap langzaam zakken.

Laat de sokkel van het gereedschap langzaam zakken en plaats de sokkel op het werkstukoppervlak nadat het zaagblad door het werkstuk is gegaan.

Dan wordt het hele zaagproces volgens een standaardmethode afgewerkt.

Snelheidsregelknop (snelheidsregelaar)

De snelheid van het gereedschap kan oneindig worden aangepast door aan de snelheidsregelknop te draaien. Lineair verband tussen versnelling 1-4 en VR, behalve voor intelligent tandwiel A. Het toerental dat overeenkomt met de waarde op de snelheidsregelaar wordt in de volgende tabel weergegeven

Stel de waarde op de snelheidsregelaar in	Onbelaste snelheid
0	Versnelling UIT: 0/min
1	Versnelling 1: 350 ~ 1300/min
2	Versnelling 2: 350 ~ 2000/min
3	Versnelling 3: 350 ~ 2500/min
4	Versnelling 4: 350 ~ 3500/min
A	Intelligente versnelling A

Versnelling A: Het starttoerental wordt bij onbelast toerental geregeld op 1200 omw/min en het toerental wordt bij belasting verhoogd tot het maximumtoerental. Nadat het toerental is verhoogd, moet het toerental op het maximum toerental worden gehouden totdat de trekker volledig wordt losgelaten;

Kies de juiste snelheid voor het te zagen werkstuk aan de hand van de volgende tabel. De vereiste snelheid kan echter variëren bij werkstukken van verschillende materiaal of dikte. In het algemeen geldt: hoe hoger de slagsnelheid, hoe hoger de zaagsnelheid, maar dit verkort de levensduur van het zaagblad.

Te zagen werkstuk	Stel de waarde op de snelheidsregelaar in
Hout	3-A
Zacht staal	2-A
Roestvrij staal	2-3
Aluminium	2-A
Kunststof	1-3

Opmerking: De snelheidsregelaar kan alleen worden ingesteld tussen 0 en A. Probeer deze niet met geweld in een positie voorbij 0 of A te zetten. Anders kan de snelheidsregeling mislukken.

TIPS VOOR WERKEN MET UW DECOUPEERZAAG

Laat uw decoupeerzaag 2-3 minuten onbelast draaien om de motor te koelen als uw gereedschap te heet wordt. Vermijd langdurig gebruik bij zeer lage snelheden.

Gebruik een zaagblad dat geschikt is voor het materiaal dat en de materiaaldikte die gezaagd moet worden. Voor scherpe bochten kunt u het best een smal zaagblad gebruiken. Als u metaal of dergelijke metalen zaagt, gebruik dan koelmiddel/glijmiddel langs de zaagsnede.

Zorg ervoor dat het werkstuk stevig gemonteerd of vastgeklemd is zodat het niet kan bewegen. Elke beweging van het materiaal kan de kwaliteit van de snede beïnvloeden. Het zaagblad zaagt met een opwaartse beweging en kan het bovenste oppervlak

van de randen van het werkobject versplinteren bij het zagen. Zorg ervoor dat het bovenste oppervlak niet zichtbaar is als u klaar bent.

Gebruik, voor makkelijkere controle, lage snelheden om het zagen te starten, en verhoog dan naar de juiste snelheid.

Om storingen bij het gebruik te vermijden, zaagt u gipsplaat niet van onderen of boven uw hoofd.

De geleideroller moet geregeld gecontroleerd worden op slijtage en met een drupje olie gesmeerd worden. Is hij vesleten, dan moet hij vervangen worden.

ONDERHOUD

Verwijder het accu uit het gereedschap voordat u aanpassingen of onderhoudswerkzaamheden uitvoert. Dit gereedschap bevat geen onderdelen die door de gebruiker dienen te worden onderhouden. Gebruik nooit water of chemische reinigingsmiddelen voor het schoonmaken van uw elektrische gereedschap. Veeg schoon met een droge doek. Bewaar uw elektrische gereedschap altijd op een droge plaats. Houd de ventilatiegloeuen van de motor schoon. Houd alle bedieningselementen vrij van stof. Af en toe ziet u vonken in de ventilatiegloeuen. Dit is normaal en zal uw gereedschap niet beschadigen.

VOOR GEREEDSCHAP MET ACCU'S

De omgevingstemperatuur voor het gebruik en de opslag van het gereedschap ligt tussen 0°C-45°C. De aanbevolen omgevingstemperatuur voor het oplaadsysteem tijdens het opladen ligt tussen 0°C-40°C.

PROBLEMEN OPLOSSEN

Symptoom	Mogelijke oorzaken	Mogelijke Oplossing
De machine stopt plotseling tijdens het gebruik.	Overbelasting. Batterijtemperatuur te hoog.	Verminder direct de belasting op de machine, laat hem 30 seconden afkoelen op de hoogste onbelaste snelheid.
	Batterij bijna leeg.	Vervang het batterijpakket.

BESCHERMING VAN HET MILIEU



Afgedankte elektrische producten mogen niet bij het normale huisafval terechtkomen. Breng deze producten waar mogelijk naar een recyclecentrum bij u in de buurt. Vraag de verkoper of de gemeente informatie en advies over het recyclen van elektrische apparatuur.

CONFORMITEITVERKLARING

Wij,
Positec Germany GmbH
Postfach 32 02 16, 50796 Cologne, Germany

Verklaren dat het product,
Beschrijving **Kress Snoerloze decoupeerzaag**
Type **KUE26 KUE26.X (E26 - aanduiding van
machinerie, kenmerkend voor Decoupeerzaag)**
Functie **Zagen verschillende materialen**

Voldoet aan de volgende richtlijnen,
2006/42/EC,
2014/30/EU,
2011/65/EU&(EU)2015/863

Normen voldoen aan,
EN 62841-1,
EN 62841-2-11,
EN 55014-1,
EN 55014-2

De persoon die bevoegd is om het technische bestand te compileren,
Naam Marcel Filz
Adres Positec Germany GmbH
Postfach 32 02 16, 50796 Cologne, Germany



2023/02/07
Allen Ding
Plaatsvervangend Chief Ingenieur, Testen en
Certificering
Positec Technology (China) Co., Ltd
18, Dongwang Road, Suzhou Industrial
Park, Jiangsu 215123, P. R. China

ORIGINAL INSTRUCTIONS PRODUCT SAFETY ОБЩИЕ ПРАВИЛА ТЕХНИКИ БЕЗОПАСНОСТИ ПРИ РАБОТЕ С ЭЛЕКТРОИНСТРУМЕНТОМ



ПРЕДОСТЕРЕЖЕНИЕ! Внимательно ознакомьтесь с инструкциями и предостережениями по технике безопасности. Невыполнение всех нижеприведенных инструкций и рекомендаций может привести к поражению электрическим током, пожару и серьезным травмам.

Сохраните все предостережения и инструкции для дальнейшего пользования.

В дальнейшем термин "электроинструмент" используется как для работающего от сети (проводного) электроинструмента, так и для электроинструмента, работающего от аккумулятора (беспроводного).

1. БЕЗОПАСНОСТЬ НА РАБОЧЕМ МЕСТЕ

a) Содержите рабочее место в чистоте и хорошо освещенным. Загроможденные и плохо освещенные зоны способствуют возникновению несчастных случаев.

b) Не работайте с инструментом во взрывоопасной атмосфере, в присутствии воспламеняемых жидкостей, газов или пыли. Возникающие при работе электроинструмента искры могут привести к воспламенению горючих веществ.

c) При работе с инструментом дети и посторонние должны находиться на безопасном расстоянии. Отвлечение внимания может привести к потере вами контроля.

2. ЭЛЕКТРОБЕЗОПАСНОСТЬ

a) Штепсельные вилки электроинструментов должны соответствовать розеткам. Никогда никоим образом не изменяйте соединительную вилку. При заземленных электроинструментах не используйте никаких переходников. Неизмененные вилки и соответствующие розетки снижают риск поражения электротоком.

b) Избегайте физического контакта с заземленными поверхностями, такими, как трубы, радиаторы, плиты и холодильники. Риск поражения электротоком повышается, если ваше тело будет заземлено.

c) Не подвергайте электроинструменты воздействию дождя или высокой влажности. Попадание воды в электроинструмент повышает опасность поражения электротоком.

d) Правильно обращайтесь с электрокабелем. Никогда не

используйте кабель для переноски электроинструмента, а также не тяните за кабель для выключения из розетки. Держите кабель на безопасном расстоянии от источников тепла, масла, острых кромок и движущихся частей. Поврежденные или запутанные кабели повышают риск поражения электротоком.

e) При работе с электроинструментом вне помещений используйте удлинители, которые предназначены для работы на открытом воздухе. Это снижает риск поражения электротоком.

f) При использовании электроинструмента во влажном помещении его необходимо подключать к электросети через устройство защитного отключения (УЗО). Использование УЗО снижает риск поражения электротоком.

3. ЛИЧНАЯ БЕЗОПАСНОСТЬ

a) Будьте внимательны: следите за тем, что вы делаете, и руководствуйтесь здравым смыслом, работая с электроинструментом. Не используйте электроинструмент, если вы устали или находитесь под воздействием сильнодействующих средств, алкоголя или медикаментов. Потеря внимания даже на короткое мгновение при работе с электроинструментом может привести к серьезным травмам.

b) Используйте индивидуальные средства защиты. Всегда надевайте средства защиты глаз. Такие средства защиты, как респиратор, нескользящая защитная обувь, каска или защитные наушники, используемые в соответствующих условиях, снижают риск получения травм.

c) Предотвращайте случайный запуск электроинструмента. Убедитесь, что выключатель находится в положении "Выключено" перед подключением к электросети и / или аккумуляторной батарее, сборкой или переноской электроинструмента. Переноска инструмента с пальцем на кнопке пуска или включение в сеть электроинструмента с включенным выключателем способствует несчастному случаю.

d) Удаляйте все регулировочные приспособления или гаечные ключи перед включением электроинструмента. Оставленные на вращающихся деталях электроинструмента, они могут привести к травме.

e) Не перенапрягайтесь. Постоянно занимайте устойчивое положение и поддерживайте равновесие. Это позволяет лучше контролировать электроинструмент в непредвиденных ситуациях.

f) Одевайтесь надлежащим образом. Не надевайте свободную одежду или украшения. Держите волосы, одежду и перчатки на расстоянии от

- движущихся частей.** Свободную одежду, украшения или длинные волосы может затянуть в движущиеся части.
- g) Используйте предусмотренные средства и устройства для сбора и удаления пыли, если инструмент оснащен таковыми.** Использование таких средств может снизить опасности, связанные с пылью.
- h) Не позволяйте осведомленности, полученной в результате частого использования инструментов, заставить вас расслабиться и игнорировать принципы техники безопасности при работе с инструментом.** Неосторожное действие может привести к серьезным травмам в течение доли секунды.

4. ИСПОЛЬЗОВАНИЕ ЭЛЕКТРОИНСТРУМЕНТА И УХОД ЗА НИМ

- a) Не перегружайте электроинструмент. Используйте подходящий инструмент для каждой определенной цели.** Правильно подобранный электроинструмент выполнит работу лучше и надежнее на уровне, для которого он предназначен.
- b) Не используйте электроинструмент, если выключатель невозможно включить или выключить.** Любый электроинструмент, который невозможно контролировать выключателем, представляет опасность и должен быть отремонтирован.
- c) Отсоедините штепсель от электросети и / или аккумуляторную батарею от электроинструмента перед проведением каких-либо настроек, сменой насадок или хранением электроинструмента.** Подобные предохранительные меры снижают опасность случайного пуска электроинструмента.
- d) Храните не использующиеся электроинструменты в местах, недоступных для детей. Не разрешайте работать с электроинструментом лицам, которые не знают его особенностей или не ознакомлены с данной инструкцией.** Электроинструменты в руках необученных пользователей представляют опасность.
- e) Поддерживайте электроинструмент в исправном состоянии. Проверяйте инструмент на предмет смещения или заедания движущихся частей, поломки деталей или любых иных неисправностей, могущих повлиять на работу электроинструмента. В случае повреждения следует отремонтировать электроинструмент перед применением.** Многие несчастные случаи вызваны плохим уходом за электроинструментом.
- f) Режущий инструмент должен быть заточенным и чистым.** При поддержании режущих инструментов в надлежащем состоянии и с острыми режущими кромками

вероятность их заклинивания уменьшается и ими легче управлять.

- g) Используйте электроинструмент, принадлежности, сверла и т. п. в соответствии с данными инструкциями, спецификой конкретного типа электроинструмента, учитывая условия работы и выполняемую задачу.** Использование электроинструмента для иных операций, помимо тех, для которых он предназначен, может привести к возникновению опасной ситуации.
- h) Ручки и поверхности для захвата должны быть сухими, чистыми и без следов масла и смазки.** Скользкие ручки и поверхности для захвата не позволяют безопасно обращаться с инструментом и контролировать его в непредвиденных ситуациях.

5. ИСПОЛЬЗОВАНИЕ АККУМУЛЯТОРНОГО ИНСТРУМЕНТА И УХОД ЗА НИМ

- a) Производите подзарядку аккумулятора только при помощи оригинального зарядного устройства.** Зарядное устройство, которое подходит для одного типа аккумуляторной батареи, может привести к пожару, когда используется с другим типом аккумуляторной батареи.
- b) Используйте аккумуляторный инструмент только с оригинальными аккумуляторами.** Использование любого другого типа аккумулятора может привести к травме или пожару.
- c) Неиспользуемые аккумуляторные батареи храните отдельно от металлических предметов, таких как скрепки для бумаги, монеты, ключи, гвозди, винты и тому подобное, которые могут замкнуть контакты батареи.** Замыкание контактов аккумуляторной батареи может привести к ожогам или пожару.
- d) В критических ситуациях из аккумулятора может вытекать жидкость – избегайте контакта с ней. Если жидкость все же попала на поверхность кожи, смойте ее большим количеством воды. При попадании жидкости в глаза срочно обратитесь за медицинской помощью.** Жидкость, вытекающая из аккумулятора, может вызвать раздражение или ожоги.
- e) Не используйте аккумуляторную батарею или инструмент, который поврежден или модифицирован.** Поврежденные или модифицированные аккумуляторные батареи могут срабатывать непредсказуемым образом, что может привести к пожару, взрыву или риску получения травмы.
- f) Не подвергайте аккумуляторную батарею или инструмент воздействию огня или чрезмерно высокой температуры.** Воздействие огня или температуры выше 130 °C может привести к взрыву.

- g) **Следуйте всем инструкциям по зарядке и не заряжайте аккумулятор или инструмент вне диапазона температур, указанного в инструкциях.** Неправильная зарядка или температура, выходящая за пределы указанного диапазона, может повредить аккумулятор и повысить риск возгорания.

6. СЕРВИСНОЕ ОБСЛУЖИВАНИЕ

- a) **Ремонт электроинструмента должен выполняться квалифицированным персоналом с использованием только оригинальных запасных частей.** Это гарантирует безопасность его использования.
- b) **Никогда не обслуживайте поврежденные аккумуляторы.** Обслуживание аккумуляторных батарей должно выполняться только производителем или авторизованными поставщиками сервисных услуг.

ИНСТРУКЦИИ ПО БЕЗОПАСНОСТИ ДЛЯ ЛОБЗИКОВ

1. **Удерживайте лобзик за изолированные захватные поверхности, когда выполняете операцию, при которой режущий аксессуар может входить в контакт со скрытой проводкой.** Контакт с проводом под напряжением приведет к тому, что металлические части электроинструмента также будут проводить ток, что может стать причиной удара электротоком оператора.
2. **Используйте зажимы или другой практичный способ фиксации и удержания обрабатываемого предмета на устойчивой опоре.** Удержание обрабатываемого предмета в руке или с помощью своего тела ведет к его неустойчивости и может привести к потере контроля.

ИНСТРУКЦИИ, КАСАЮЩИЕСЯ БЕЗОПАСНОСТИ, ДЛЯ АККУМУЛЯТОРА

- a) **Не разбирайте, не открывайте ячейки или батарейный блок.**
- b) **Не замыкайте аккумуляторную батарею. Не храните беспорядочно аккумуляторы в коробке или ящике, где они могут замыкаться друг с другом или быть закорочены проводящими материалами.** Когда аккумулятор не используется, держите его подальше от других металлических предметов, таких как скрепки, монеты, ключи, гвозди, винты или другие мелкие металлические предметы, которые могут замкнуть контакты. Замыкание контактов аккумулятора может привести к ожогам или

пожару.

- c) **Не подвергайте аккумуляторную батарею воздействию тепла или огня. Избегайте попадания прямых солнечных лучей.**
- d) **Не подвергайте аккумуляторную батарею механическим ударам.**
- e) **В случае протекания батареи не допускайте контакта жидкости с кожей или глазами. Если жидкость контактировала с телом, промойте пораженный участок обильным количеством воды и обратитесь за медицинской помощью.**
- f) **Держите аккумулятор в чистоте и сухом состоянии.**
- g) **Протрите клеммы аккумуляторной батареи чистой сухой тканью, если они загрязнились.**
- h) **Перед использованием батареи ее необходимо зарядить. Всегда обращайтесь к этой инструкции и используйте правильную процедуру зарядки.**
- i) **Не храните аккумулятор в зарядном устройстве, когда он не используется.**
- j) **После продолжительных периодов хранения может потребоваться несколько раз зарядить и разрядить аккумуляторную батарею, чтобы получить максимальную производительность.**
- k) **Перезаряжайте только зарядным устройством, одобренным Kress. Не используйте зарядное устройство, отличное от того, которое специально предназначено для использования с оборудованием.**
- l) **Не используйте батарейный блок, который не предназначен для использования с оборудованием.**
- m) **Храните аккумулятор в недоступном для детей месте.**
- n) **Сохраните оригинальную литературу по продуктам для дальнейшего использования.**
- o) **Извлеките аккумулятор из оборудования, если он не используется.**
- p) **Утилизируйте надлежащим образом.**
- q) **Не используйте с устройством элементы разного производства, емкости, размера или типа.**
- r) **Держите батарею подальше от микроволновых печей и высокого давления.**

УСЛОВНЫЕ ОБОЗНАЧЕНИЯ



Чтобы уменьшить риск травм, пользователь должен прочитать руководство по эксплуатации

	Предостережение
	Наденьте защиту для слуха
	Наденьте защиту для глаз
	При неправильной утилизации батареи могут попасть в водный цикл, что может быть опасным для экосистемы. Не выбрасывайте использованные батареи в несортированные бытовые отходы.
	Запрещается подвергать воздействию пламени
	Прежде чем менять аксессуары, необходимо убедиться, что аккумулятор извлечен.
	Наденьте пылезащитную маску
 Li-Ion	Литий-ионный аккумулятор Этот продукт был отмечен символом, связанным с «раздельным сбором» для всех батарейных блоков и батареи. Затем он утилизируется или раскреплен, чтобы уменьшить воздействие на окружающую среду. Батарейный блок могут быть вредны для окружающей среды и здоровья человека, поскольку они содержат вредные вещества.
	
	Носите защитные перчатки
	Дерево
	Металл
	Алюминий
	Пластмасса

	Высокая скорость
	Низкая скорость
	Неправильно
	Правильно
	Заблокировано
	Разблокировано
	Отходы электрооборудования запрещается утилизировать вместе с бытовыми отходами. Они должны быть доставлены в местный центр утилизации для надлежащей переработки. Обратитесь к местным органам управления или продавцу за рекомендациями по утилизации.

ПЕРЕЧЕНЬ КОМПОНЕНТОВ

1. **РЫЧАЖОК РЕБЕРСА**
2. **КУРКОВЫЙ ВЫКЛЮЧАТЕЛЬ**
3. **КРУГЛАЯ РЕГУЛИРОВОЧНАЯ РУЧКА (ДИСК РЕГУЛИРОВКИ СКОРОСТИ)**
4. **КНОПКА ВЫСВОБОЖДЕНИЯ АККУМУЛЯТОРА ***
5. **АККУМУЛЯТОР ***
6. **УПРАВЛЯЮЩИЙ РЫЧАГ МАЯТНИКОВОГО ДЕЙСТВИЯ**
7. **ВАКУУМНЫЙ ПЕРЕХОДНИК**
8. **ПЛИТА ОСНОВАНИЯ**
9. **РОЛИКОВАЯ НАПРАВЛЯЮЩАЯ**
10. **ЛЕЗВИЕ ПИЛЫ**
11. **КОНТАКТНЫЙ ПРОТЕКТОР**

- 12. ДЕРЖАТЕЛЬ ЛЕЗВИЯ, НЕ ТРЕБУЮЩИЙ ПРИМЕНЕНИЯ ИНСТРУМЕНТОВ**
- 13. СВЕТОДИОД**
- 14. ШЕСТИГРАННЫЙ ГАЕЧНЫЙ КЛЮЧ**

* Не все показанные или описанные аксессуары включены в стандартный комплект.

ТЕХНИЧЕСКИЕ ДАННЫЕ

Тип **KUE26 KUE26.X (E26- обозначение механизмов, к которым относится лобзик)**

		KUE26 KUE26.X **
Напряжение		20В  макс.***
Скорость без нагрузки		0-350/3500/мин.
Длина шага		26мм
Возможность реза	Дерево	135мм
	Сталь	10мм
Максимальный угол скоса (влево и вправо)		45°
Вес инструмента (без аккумулятора)		2,1кг

** X=1-999, A-Z, M1-M9 используются только для разных инструментов. Безопасная соответствующая замена между данными моделями невозможна

*** Напряжение измеряется без нагрузки. Начальное напряжение аккумулятора достигает максимум 20 вольт. Номинальное напряжение - 18 вольт.

РЕКОМЕНДУЕМЫЕ АККУМУЛЯТОРЫ И ЗАРЯДНЫЕ УСТРОЙСТВА

Категория	Тип	Ёмкость
20В Аккумуляторная батарея	KAB21	4.0Ah
	KPB2005	5.0Ah
Зарядное устройство 20В	KAC20	2A
	KAC21	6A

Мы рекомендуем вам приобрести аксессуары в том же магазине, где вам продали инструмент.

Пользуйтесь аксессуарами хорошего качества от известного производителя. Выбирайте тип в соответствии с работой, которую вы собираетесь проделать. Более подробная информация приводится на упаковке аксессуаров. Сотрудники магазина могут помочь вам и дать совет.

ИНФОРМАЦИЯ О ШУМЕ

Измеренное звуковое давление L_{pA} = 88.3дБ(A)

Измеренная мощность звука L_{WA} = 99.3дБ(A)

K_{pA} и K_{WA} 3дБ(A)

Носите защитные наушники



ИНФОРМАЦИЯ О ВИБРАЦИИ

Суммарные значения вибрации (трехкомпонентная векторная сумма), определенные согласно EN 62841:

Резка досок	Измеренная вибрация: $a_{h,B} = 9,134\text{м/с}^2$
	Погрешность $K = 1,5\text{м/с}^2$
Резка стали	Измеренная вибрация: $a_{h,M} = 9,105\text{м/с}^2$
	Погрешность $K = 1,5\text{м/с}^2$

Заявленное общее значение вибрации и заявленное значение испускаемого шума были измерены в соответствии со стандартной методикой проведения испытаний и могут использоваться для сравнения инструментов между собой.

Заявленное общее значение вибрации и заявленное значение испускаемого шума могут использоваться также для предварительной оценки воздействия.



ПРЕДОСТЕРЕЖЕНИЕ: Значение вибрации при фактическом использовании электроинструмента может отличаться от заявленного значения в зависимости от того, как инструмент используется:

Как используется инструмент, и какие материалы подвергаются резке или сверлению.

Хорошее состояние инструмента и его хорошее обслуживание.

Использование правильного аксессуара для инструмента и обеспечение его остроты и хорошего состояния.

Крепость удержания рукояток и использование антивибрационных аксессуаров.

Используется ли инструмент в соответствии с его предназначением и этими инструкциями.

Этот инструмент может вызвать тремор рук при его неправильном использовании.



ПРЕДОСТЕРЕЖЕНИЕ: Чтобы быть точной, оценка уровня воздействия в реальных условиях использования должна также учитывать все части рабочего цикла, такие как время, когда инструмент выключен и когда он работает на холостом ходу и не выполняет работу. Это может значительно снизить уровень воздействия за весь рабочий период.

Помогает минимизировать риск возникновения тремора рук.

ВСЕГДА используйте острые резцы, сверла и режущие диски.

Обслуживайте этот инструмент в соответствии с этими инструкциями и хорошо смазывайте (при необходимости)

При регулярном использовании инструмента - приобретите антивибрационные аксессуары.

Планируйте ваш рабочий график так, чтобы распределить использование инструмента с наибольшей вибрацией на несколько дней.

ИНСТРУКЦИИ ПО ЭКСПЛУАТАЦИИ



ПРИМЕЧАНИЕ: Перед использованием инструмента внимательно прочитайте инструкцию.

ПРЕДУСМОТРЕННОЕ ИСПОЛЬЗОВАНИЕ

Инструмент предназначен для распилки

дерева, пластмассы, металла и строительных материалов, будучи прочно закреплен на обрабатываемом предмете. Подходит для прямых и изогнутых пропилов. Необходимо соблюдать рекомендации, относящиеся к лезвиям.

Установка

Снимите аккумуляторный блок (см. рис. A1).

Чтобы извлечь аккумуляторный блок, вытащите его, нажав кнопку блокировки на передней части отсека.

Установите аккумуляторный блок (см. рис. A2)

Осторожно нажмите на аккумуляторный блок, когда вставляете его в устройство. Не прикладывайте слишком большое усилие.

Установите пыльное полотно (см. рис. B1)



ОСТОРОЖНО!

- Удалите с пыльного полотна и его держателя весь мусор и прилипшие посторонние предметы. Иначе пыльное полотно может оказаться недостаточно закрепленным, что может привести к серьезной травме.
- Не прикасайтесь к пыльному полотну или заготовке сразу после окончания работы, так как они могут быть очень горячими и стать причиной ожогов.
- При очистке обязательно тщательно затяните пыльное полотно. В противном случае это может привести к серьезной травме.
- При извлечении пыльного полотна будьте осторожны и не касайтесь края полотна или острого конца

заготовки пальцами, чтобы избежать травм.

Перед установкой пыльного полотна убедитесь, что его держатель находится в разблокированном положении.

При установке вставьте пыльное полотно в держатель (лезвием вперед) до фиксации. Пыльное полотно может перейти в фиксированное положение самостоятельно, то есть оно будет зафиксировано. Аккуратно потяните пыльное полотно, чтобы оно не выпало во время работы.

Примечание: Убедитесь, что пыльное полотно установлено на место. Индикаторная линия на пыльном полотне должна быть полностью вставлена в быстрозажимной патрон держателя.

Снимите пыльное полотно (см. рис. B2).

Примечание: Когда снимаете пыльное полотно, обязательно держите его одной рукой.

Установите переходник для всасывания пыли (см. рис. B3).

Примечание: Вставьте крючок переходника для всасывания пыли в отверстие в основании. Закрепите переходник для всасывания пыли, затянув зажимной винт в его передней части. Этот переходник можно установить с любой стороны (слева или справа) от основания.

Снимите переходник для всасывания пыли (см. рис. B4).

Примечание: Вытаскивайте переходник для всасывания пыли, удерживая его за выступ в нижней части.

Эксплуатация

Функция подъема инструмента (для переключения отрезания) (см. рис. C)

Этот инструмент можно использовать для отрезания вдоль пропилов или по прямой линии (вверх и вниз). Когда отрезание выполняется вдоль пропила, пыльное полотно врезается в заготовку глубже, что значительно увеличивает скорость работы.

При изменении вида операции, переведите регулятор подъема инструмента в нужное положение.

В следующей таблице указаны правильные положения для отрезания.

Положение	Отрезание	Применение
0	Отрезание по прямой	Для низкоуглеродистой стали, нержавеющей стали и пластика.
I	Отрезание вдоль небольшого пропила	Для низкоуглеродистой стали, алюминия и твердой древесины.

II	Отрезание вдоль среднего пропила	Для дерева и фанеры. Для быстрой резки алюминия и низкоуглеродистой стали.
III	Отрезание вдоль толстого пропила	Для быстрой резки дерева и фанеры.

Отрегулируйте рычаг реверса (см. рис. D1, D2)

Состояние 1 (см. рис. D1):

Нажмите на правую сторону рычага реверса, пока он не окажется на одном уровне с большой поверхностью корпуса. В это время курковый выключатель находится в нормальном состоянии срабатывания.

Состояние 2 (см. рис. D2):

Нажмите курковый выключатель до упора, при этом надавливая на левую сторону рычага реверса, пока он не окажется на одном уровне с поверхностью корпуса. Устройство может работать, если в этот момент курковый выключатель находится в состоянии фиксации. Если вам нужно остановить устройство, нажмите на курковый выключатель еще раз.

Отрезание по прямой и по кривой (см. рис. E1, E2)

Скашивание кромки (см. рис. F1, F2, F3, G)

Примечание: перед регулировкой основания снимите адаптер для всасывания пыли.

 **Примечание:** Перед изменением наклона основания обязательно выключите питание инструмента и извлеките аккумуляторную батарею. Скашивание кромки можно выполнять под углом от 0° до 45° (влево или вправо) после наклона основания. Если вы хотите наклонить основание, ослабьте болты в его задней части с помощью шестигранного ключа (14) и перемещайте основание, пока болты не окажутся в центре желоба на основании.

Примечание: V-образная канавка на редукторе имеет шкалу, по которой можно измерить угол наклона при отрезании. Основание можно повернуть в нужное положение согласно шкале. После этого затяните болты основания. Убедитесь, что пильное полотно зафиксировано между направляющими колесиками.

Отрезание вставки (см. рис. H1, H2)

Поднимите заднюю часть основания и поместите над поверхностью заготовки кончик пильного полотна, расположенный в передней части.

Крепко держите инструмент, чтобы передняя часть основания не двигалась, когда вы запускаете инструмент, и начните медленно опускать заднюю часть основания.

Медленно опустите основание и поместите его на поверхность заготовки после того, как пильное полотно пройдет через заготовку.

После этого процесс отрезания завершается стандартно.

Круглая регулировочная ручка (диск регулировки скорости)

Скорость инструмента можно регулировать постепенно, поворачивая диск регулировки скорости. Линейная зависимость

между скоростью передачи 1-4 и VR, за исключением интеллектуальной передачи А. Скорости, соответствующие положениям регулятора, показаны в следующей таблице.

Установите значение с помощью регулятора	Скорость вращения без нагрузки
0	Передача выключена: 0/min
1	Передача 1: 350 ~ 1300/min
2	Передача 2: 350 ~ 2000/min
3	Передача 2: 350 ~ 2500/min
4	Передача 4: 350 ~ 3500/min
A	Интеллектуальная передача А

Передача А: Начальная скорость должна устанавливаться на уровне 1200 об/мин без нагрузки, и постепенно увеличиваться до максимальной скорости под нагрузкой. После увеличения скорости, ее необходимо поддерживать на максимальном уровне до полного отпускания куркового выключателя;

Скорость, соответствующую обрабатываемой заготовке, следует выбирать по приведенной ниже таблице. Тем не менее, необходимую скорость можно изменять в зависимости от вида или толщины заготовки. Как правило, чем выше скорость движения, тем выше скорость отрезания, хотя при этом сокращается срок службы пильного полотна.

Заготовка для отрезания	Установите значение с помощью регулятора
Древесина	3-А
Мягкая сталь	2-А
Нержавеющая сталь	2-3
Алюминий	2-А
Пластик	1-3

 **Примечание:** Диск регулировки скорости можно использовать только в диапазоне между 0 и А. Не пытайтесь с помощью силы перевести скорость в положение вне 0 или А, поскольку иначе функция регулировки скорости может быть нарушена.

СОВЕТЫ ПО РАБОТЕ С ЛОБЗИКОМ

Если ваш электроинструмент становится слишком горячим, дайте дисковой пиле поработать без нагрузки в течение 2-3 минут, чтобы охладить электродвигатель. Избегайте продолжительного использования при очень низких скоростях. Всегда используйте лезвие, подходящее для разрезаемого материала и в соответствии с его толщиной. Для крутых поворотов лучше использовать узкое лезвие. При распиливании металла или аналогичных материалов наносите хладагент/смазочное вещество вдоль линии реза. Всегда следует убедиться, что обрабатываемый предмет прочно закреплен или зажат, чтобы предотвратить его смещение. Любое смещение материала может повлиять на качество реза. Лезвие, пилящее по восходящему направлению, может создавать сколы верхней поверхности. Убедитесь, что верхняя поверхность будет невидимой после окончания вашей работы. Для облегчения контроля пользуйтесь низкой скоростью для начала реза, а затем увеличьте ее до правильной скорости.

Чтобы избежать сбоев в работе, не пилите гипсокартон снизу или сверху.

Направляющий ролик необходимо периодически проверять на износ и смазывать каплей масла. Если ролик изношен, его необходимо заменить.

ТЕХНИЧЕСКОЕ ОБСЛУЖИВАНИЕ

Извлекайте аккумулятор из инструмента перед выполнением любых регулировок, ухода или обслуживания.

В электроинструменте нет частей, обслуживаемых пользователем. Никогда не пользуйтесь водой или химическими чистящими средствами для очистки электроинструмента. Начисто протирайте сухой тканью. Всегда храните электроинструмент в сухом месте. Поддерживайте чистоту вентиляционных отверстий электродвигателя. Не допускайте попадания пыли на все рабочие устройства управления. Иногда вы можете увидеть искры через вентиляционные отверстия. Это нормально и не повредит ваш инструмент.

ДЛЯ АККУМУЛЯТОРНЫХ ИНСТРУМЕНТОВ

Диапазон температур окружающей среды для использования и хранения инструмента и аккумулятора - 0°C-45°C.

Рекомендуемый диапазон температур окружающей среды для зарядной системы во время зарядки - 0°C-40°C.

ВЫЯВЛЕНИЕ И УСТРАНЕНИЕ НЕИСПРАВНОСТЕЙ

ПРОБЛЕМА	ВОЗМОЖНАЯ ПРИЧИНА	ВОЗМОЖНОЕ РЕШЕНИЕ
Инструмент внезапно останавливается во время работы.	Перегрузка. Слишком высокая температура аккумулятора.	Немедленно сбросьте нагрузку с инструмента и дайте ему остыть в течение приблизительно 30 секунд, запустив его без нагрузки.
	Низкий заряд аккумулятора.	Зарядите аккумулятор.

ЗАЩИТА ОКРУЖАЮЩЕЙ СРЕДЫ

 Отходы электрооборудования запрещается утилизировать вместе с бытовыми отходами. Они должны быть доставлены в местный центр утилизации для надлежащей переработки. Обратитесь к местным органам управления или продавцу за рекомендациями по утилизации.

ДЕКЛАРАЦИЯ СООТВЕТСТВИЯ

Компания,
Positec Germany GmbH
Postfach 32 02 16, 50796 Cologne, Germany

Заявляет, что изделие,
Описание: **Аккумуляторный лобзик Kress**
Модель **KUE26 KUE26.X (E26 - обозначение
механизмов, к которым относится лобзик)**
Функция: **резка различных материалов**

Соответствует положениям следующих Директив,
2006/42/ЕС,
2014/30/EU,
2011/65/EU&(EU)2015/863

Соответствует стандартам:

EN 62841-1,
EN 62841-2-11,
EN 55014-1,
EN 55014-2

Лицо с правом компилирования технического файла,
имя: Marcel Filz
Адрес: Positec Germany GmbH
Postfach 32 02 16, 50796 Cologne, Germany

70

RU



2023/02/07
Allen Ding
Заместитель главного инженера, Тестирование и
сертификация
Positec Technology (China) Co., Ltd
18, Dongwang Road, Suzhou Industrial
Park, Jiangsu 215123, P. R. China

INSTRUKCJA ORYGINALNA BEZPIECZEŃSTWO PRODUKTU OGÓLNE OSTRZEŻENIA DOTYCZĄCE BEZPIECZEŃSTWA PODCZAS PRACY Z ELEKTRONARZĘDZIAMI



OSTRZEŻENIE Przeczytaj

wszystkie ostrzeżenia, instrukcje, ilustracje i specyfikacje dostarczone z elektronarzędziem. Niestosowanie się do podanych wskazówek może spowodować porażenie prądem, pożar i / lub ciężkie obrażenia ciała.

Należy dobrze przechowywać te przepisy.

Użyte w dalszej części pojęcie „elektronarzędzie” odnosi się do elektronarzędzi napędzanych prądem (z kablem zasilającym) i do elektronarzędzi napędzanych akumulatorami (bez kabla zasilającego).

1) Miejsce pracy

- a) **Miejsce pracy należy utrzymywać w czystości i dobrze oświetlone.** Nieporządek i nie oświetlane zakresy pracy mogą doprowadzić do wypadków.
- b) **Nie należy pracować tym narzędziem w otoczeniu zagrożonym wybuchem, w którym znajdują się np. łatwopalne ciecze, gazy lub pyły.** Elektronarzędzia wywołują iskry, które mogą podpalić ten pył lub parę.
- c) **Elektronarzędzie trzymać podczas pracy z daleka od dzieci i innych osób.** Przy odwróceniu uwagi można stracić kontrolę nad narzędziem.

2) Bezpieczeństwo elektryczne

- a) **Wtyczka urządzenia musi pasować do gniazda. Nie wolno zmieniać wtyczki w jakikolwiek sposób. Nie należy używać wtyczek adapterowych razem z uziemionymi narzędziami.** Niezmienione wtyczki i pasujące gniazda zmniejszają ryzyko porażenia prądem.
- b) **Należy unikać kontaktu z uziemionymi powierzchniami jak rury, grzejniki, piece i lodówki.** Istnieje zwiększone ryzyko porażenia prądem, gdy Państwa ciało jest uziemione.
- c) **Urządzenie należy trzymać zabezpieczone przed deszczem i wilgocią.** Wniknięcie wody do elektronarzędzia podwyższa ryzyko porażenia prądem.
- d) **Nigdy nie należy używać kabla do innych czynności. Nigdy nie używać kabla do noszenia urządzenia za kabel, zawieszenia lub do wyciągania wtyczki z gniazda. Kabel należy trzymać z daleka od wysokich temperatur, oleju; ostrych krawędzi lub ruchomych części**

urządzenia. Uszkodzone lub poplątane kable zwiększają ryzyko porażenia prądem.

- e) **W przypadku, że elektronarzędziem pracuje się na świeżym powietrzu należy używać kabla przedłużającego, który dopuszczony jest do używania na zewnątrz.** Użycie dopuszczonego do używania na zewnątrz kabla przedłużającego zmniejsza ryzyko porażenia prądem.
- f) **Jeśli nie można uniknąć posługiwania się elektronarzędziem w miejscu o dużej wilgotności należy użyć zabezpieczonego zasilacza domowego (RCD).** Stosowanie RCD zmniejsza ryzyko porażenia prądem elektrycznym.

3) Bezpieczeństwo osób

- a) **Należy być uważnym, zważać na to co się robi i pracę elektronarzędziem rozpoczynać z rozsądkiem. Nie należy używać urządzenia gdy jest się zmęczonym lub pod wpływem narkotyków, alkoholu lub lekarstw.** Moment nieuwagi przy użyciu urządzenia może doprowadzić do poważnych obrażeń ciała.
- b) **Należy nosić osobiste wyposażenie ochronne i zawsze okulary ochronne.** Noszenie osobistego wyposażenia ochronnego jak maska przeciwpyłowa, nie ślizgające się buty robocze, hełm ochronny lub ochrona słuchu, w zależności od rodzaju i użycia elektronarzędzia zmniejsza ryzyko obrażeń ciała.
- c) **Należy zapobiec przypadkowemu uruchomieniu. Przed podłączeniem do sieci zasilającej i/lub zestawu baterii, podniesieniem urządzenia i przenoszeniem urządzenia należy sprawdzić, czy przełącznik znajduje się w pozycji wyłączenia.** W przypadku, że przy noszeniu urządzenia trzyma się palec na włączniku/wyłączniku lub włączone urządzenie podłączone zostanie do prądu, to może to doprowadzić do wypadków.
- d) **Zanim urządzenie zostanie włączone należy usunąć narzędzia nastawcze lub klucze.** Narzędzie lub klucz, które znajdują się w ruchomych częściach urządzenia mogą doprowadzić do obrażeń ciała.
- e) **Nie należy przeceniać swoich możliwości. Należy dbać o bezpieczną pozycję pracy i zawsze utrzymywać równowagę.** Przez to możliwa jest lepsza kontrola urządzenia w nieprzewidzianych sytuacjach.
- f) **Należy nosić odpowiednie ubranie. Nie należy nosić luźnego ubrania lub biżuterii.** Wystrzegaj się kontaktu włosów, części odzieży lub rękawic ochronnych z ruchomymi częściami urządzenia.
- g) **W przypadku, że możliwe jest zamontowanie urządzeń odsysających lub podchwytyjących należy upewnić się, czy są one właściwie podłączone i prawidłowo użyte.** Użycie tych urządzeń zmniejsza zagrożenie spowodowane pyłami.

h) Częste używanie urządzenia i rutyna może osłabić twoją uwagę i być przyczyną niedotrzymywania zasad bezpieczeństwa. Nieuważne działania może spowodować poważne szkody w ułamku sekundy.

4) Staranne obcowanie oraz użycie elektronarzędzi

a) Nie należy przeciążać urządzenia. Do pracy używać należy elektronarzędzia, które jest do tego przewidziane.

Odpowiednim narzędziem pracuje się lepiej i bezpieczniej w podanym zakresie sprawności.

b) Nie należy używać elektronarzędzia, którego włącznik/wyłącznik jest uszkodzony. Elektronarzędzie, którego nie można włączyć lub wyłączyć jest niebezpieczne i musi zostać naprawione.

c) Przed przystąpieniem do wykonywania jakichkolwiek regulacji, ustawień wymiany osprzętu lub składowania urządzenia należy odłączyć wtyczkę od źródła zasilania i/lub wyjąć akumulator. Ten środek ostrożności zapobiega niezamierzonemu włączeniu się urządzenia.

d) Nie używane elektronarzędzia należy przechowywać poza zasięgiem dzieci. Nie należy dać narzędzia do użytku osobom, które jego nie znają lub nie przeczytały tych przepisów. Używane przez niedoświadczonych osoby elektronarzędzia są niebezpieczne.

e) Dotrzymuj regularnego wykonywania konserwacji urządzenia i osprzętu. Należy kontrolować, czy ruchome części urządzenia funkcjonują bez zarzutu i nie są zablokowane, czy części nie są pęknięte lub uszkodzone, co mogłoby mieć wpływ na prawidłowe funkcjonowanie urządzenia. Uszkodzone części należy przed użyciem urządzenia oddać do naprawy. Wiele wypadków spowodowanych jest przez niewłaściwą konserwację elektronarzędzi.

f) Narzędzia tnące należy utrzymywać ostre i czyste. Starannie pielęgnowane narzędzia tnące z ostrymi krawędziami tnącymi zablokują się rzadziej i łatwiej się je prowadzi.

g) Elektronarzędzia, osprzęt, narzędzia itd. należy używać odpowiednio do tych przepisów i tak, jak jest to przewidziane dla tego specjalnego typu urządzenia. Uwzględnić należy przy tym warunki pracy i czynność do wykonania. Użycie elektronarzędzi do innych niż przewidziane prace może doprowadzić do niebezpiecznych sytuacji.

h) Uchwyty oraz powierzchnie elementów obsługi urządzenia utrzymywać suche, czyste, bez oleju i smaru. Śliskie uchwyty oraz inne powierzchnie stanowią przeszkodę w bezpiecznej obsłudze i kontroli nad narzędziem w nieoczekiwanych sytuacjach.

5) Staranne użytkowanie elektronarzędzi napędzanych akumulatorami

a) Akumulatory należy ładować tylko w ładowarkach, które poleci producent. Dla ładowarki, która nadaje się do

ładowania określonych akumulatorów istnieje niebezpieczeństwo pożaru, gdy użyte zostaną inne akumulatory.

b) Do elektronarzędzi należy używać jedynie przewidzianych do tego akumulatorów. Użycie innych akumulatorów może doprowadzić do obrażeń ciała i niebezpieczeństwa pożaru.

c) Nie używany akumulator należy trzymać z daleka od spinaczy, monet, kluczy, gwoździ, śrub lub innych małych przedmiotów metalowych, które mogłyby spowodować zmostkowanie kontaktów. Zwarcie pomiędzy kontaktami akumulatora może spowodować oparzenia lub pożar.

d) Przy niewłaściwym użyciu możliwe jest wydostanie się cieczy z akumulatora. Należy unikać kontaktu z nią. Przy przypadkowym kontakcie spłukać wodą. W przypadku, że ciecz dostała się do oczu należy dodatkowo skonsultować się z lekarzem. Ciecz akumulatorowa może doprowadzić do podrażnienia skóry lub oparzeń,

e) Zabrania się używania uszkodzonego lub zmodyfikowanego akumulatora lub urządzenia. Uszkodzone lub zmodyfikowane akumulatory mogą działać w nieoczekiwany sposób wywołując pożar, eksplozję lub zagrożenie zranienia osób.

f) Zabrania się wystawiania akumulatora lub urządzenia na działanie ognia lub podwyższonej temperatury. Działanie ognia lub temperatury przekraczającej 130 °C może spowodować eksplozję.

g) Kierować się instrukcjami dotyczącymi sposobu ładowania, nie wystawiać akumulatora na działanie temperatury poza zakresem podanym w instrukcji obsługi. Niewłaściwy sposób ładowania akumulatora lub działanie temperatury poza zakresem podanym w instrukcji, może być przyczyną uszkodzenia akumulatora lub nastanie podwyższonego ryzyka wybuchu pożaru.

6) Serwis

a) Naprawę urządzenia należy zlecić jedynie kwalifikowanemu fachowcowi i przy użyciu oryginalnych części zamiennych. To gwarantuje, że bezpieczeństwo urządzenia zostanie zachowane.

b) Zabrania się dokonywania naprawy uszkodzonego akumulatora. Naprawę akumulatora może wykonywać wyłącznie producent lub autoryzowany punkt serwisowy.

DODATKOWE PUNKTY BEZPIECZEŃSTWA DLA PIŁY WYRZYŃNARKI

1. Podczas wykonywania pracy, gdy istnieje możliwość kontaktu narzędzia z ukrytymi przewodami, należy trzymać narzędzie za izolowane powierzchnie do chwytania. Kontakt z 'aktywnym' okablowaniem może także spowodować obnażenie metalowych elementów i

porażenie operatora prądem elektrycznym.









2. **Użyj zacisków lub innego praktycznego sposobu, aby zabezpieczyć i podeprzeć obrabiany przedmiot na stabilnej platformie.** Trzymanie przedmiotu obrabianego ręką lub przy swoim ciele powoduje, że jest on niestabilny i może prowadzić do utraty kontroli.

INSTRUKCJA BEZPIECZEŃSTWA DOTYCZĄCA MODUŁU AKUMULATORA

- a) **Nie demontuj, nie otwieraj lub nie niszczy ogniw pomocniczych lub modułu akumulatora.**
- b) **Nie zwieraj ogniw lub modułu akumulatora. Nie przechowuj ogniw lub modułu akumulatora w sposób bezładny w pudle lub szufladzie, gdzie mogą się wzajemnie zewrzeć lub ulec zwarciu przez inne metalowe przedmioty.** Nie używany akumulator należy trzymać z daleka od spinaczy, monet, kluczy, gwoździ, śrub lub innych małych przedmiotów metalowych, które mogłyby spowodować zmostkowanie kontaktów. Zwarcie pomiędzy kontaktami akumulatora może spowodować oparzenia lub pożar.
- c) **Nie narażaj ogniw lub modułu akumulatora na działanie ciepła lub ognia. Unikaj składowania w miejscach pod bezpośrednim działaniem światła słonecznego.**
- d) **Nie narażaj ogniw lub modułu akumulatora na uderzenia mechaniczne.**
- e) **W razie wycieku z ogniw, nie dopuść, aby płyn zetknął się ze skórą lub dostał się do oczu. Jeśli już nastąpił kontakt z płynem, przemyj skażoną powierzchnię dużą ilością wody i zwróć się o pomoc medyczną.**
- f) **Utrzymuj ogniw i moduł akumulatora w czystości i w stanie suchym.**
- g) **Jeśli zaciski ogniw lub akumulatora zostały zanieczyszczone, oczyść je czystą i suchą szmatką.**
- h) **Ogniw pomocnicze i moduł akumulatora należy przed użyciem naładować. Zawsze używaj właściwej ładowarki i przestrzegaj instrukcji ładowania zawartej w instrukcji obsługi dostarczonej przez producenta urządzenia.**
- i) **Nie pozostawiaj modułu akumulatora na długie ładowanie, jeśli go nie używasz.**
- j) **Po dłuższym okresie składowania może być niezbędne kilkukrotne naładowanie i rozładowanie ogniw lub modułu akumulatora, aby uzyskać optymalną wydajność.**
- k) **Akumulatory należy ładować tylko w ładowarkach, które poleci producent Kress.**
- l) **Nie używaj ogniw lub modułu akumulatora nie przeznaczonego do pracy**

- z danym urządzeniem.**
- m) **Trzymaj ogniw i moduł akumulatora poza zasięgiem dzieci.**
- n) **Zachowaj oryginalne instrukcje produktu do wglądu.**
- o) **Kiedy to możliwe, wyjmuj moduł akumulatora, jeśli urządzenia się nie używa.**
- p) **Zużyte ogniw i akumulatory utylizuj zgodnie z zasadami gospodarki odpadami.**
- q) **Nie używaj w urządzeniu ogniw różnych producentów, pojemności i wymiarów.**
- r) **Akumulatora nie należy zbliżać do źródeł promieniowania mikrofalowego ani narażać na wysokie ciśnienie.**

SYMBOLE

	Aby zmniejszyć niebezpieczeństwo odniesienia obrażeń, użytkownik powinien przeczytać podręcznik z instrukcjami
	OSTRZEŻENIE
	Używać ochrony słuchu
	Używać ochrony wzroku
	Nieprawidłowo utylizowane baterie mogą dostać się do obiegu wodnego, co jest groźne dla ekosystemu. Nie wyrzucaj baterii wraz z niesortowanymi odpadami miejskimi.
	Nie wrzucać do ognia
	Przed przystąpieniem do wymiany akcesoriów upewnić się, że akumulator został wyjęty.
	Używać maski przeciwpyłowej



Bateria litowo-jonowa. Ten produkt oznaczono symbolem „segregacji odpadów” dla zużytych baterii i akumulatorów. Umożliwia to jego recykling i demontaż, które zmniejszają negatywny wpływ na środowisko. Pakiety akumulatorów są niebezpieczne dla środowiska i dla ludzkiego życia, gdyż zawierają niebezpieczne substancje.



Załóż rękawice ochronne



Drewno



Metal



Aluminium



Tworzywo sztuczne



Wysokie obroty



Niskie obroty



Błędnie



Poprawnie



Blokada



Odblokowanie



Odpady wyrobów elektrycznych nie powinny być wyrzucane razem z odpadami gospodarstwa domowego. Należy korzystać z recyklingu, jeśli istnieje odpowiednia infrastruktura. Porady dotyczące recyklingu można uzyskać u władz lokalnych lub sprzedawcy detalicznego.

LISTA KOMPONENTÓW

1. **DŹWIGNIA COFANIA**
2. **SPUST PRZEŁĄCZNIKA**
3. **POKRĘTŁO REGULACJI PRĘDKOŚCI (POKRĘTŁO REGULACJI PRĘDKOŚCI)**
4. **ZATRZASK POJEMNIKA BATERYJNEGO ***
5. **AKUMULATOR ***
6. **STEROWANIE MECHANIZMEM WAHADŁOWYM**
7. **ADAPTER PYŁOWY**
8. **PŁYTA PODSTAWOWA**
9. **PROWADNICA BRZESZCZOTU**
10. **PIŁA TARCZOWA**
11. **OSŁONA PRZED KONTAKTEM**
12. **BEZNARZĘDZIOWY UCHWYT OSTRZA**
13. **ŚWIATŁO LED**
14. **KLUCZ SZEŚCIOKĄTNY**

* Nie wszystkie pokazane na ilustracji akcesoria są dostarczane standardowo.

DANE TECHNICZNE

Typ **KUE26 KUE26.X (E26-oznaczenie urządzenia, reprezentuje Wyrzynarka)**

		KUE26 KUE26.X**
Napięcie		20V Maks***
Prędkość znamionowa bez obciążenia		0-350/3500/min
Długość skoku		26mm
Zdolność cięcia	Drewno	135mm
	Stal	10mm
Maksymalny kąt cięcia po skosie (z lewej i prawej strony)		45°

Masa urządzenia (Gołe narzędzie)	2.1kg
----------------------------------	-------

** Napięcie mierzone bez obciążenia. Początkowe napięcie akumulatora osiąga maksymalną wartość 20 V. Napięcie nominalne wynosi 18 V.
 *** X = 1-999, A-Z, M1-M9 są tylko dla różnych klientów, nie ma żadnych zmian związanych z bezpieczeństwem między tymi modelami.

ZALECANE AKUMULATORY I ŁADOWARKI

Kategoria	Rodzaj	Pojemność
0V Akumulator	KAB21	4.0Ah
	KPB2005	5.0Ah
20V Ładowarki	KAC20	2A
	KAC21	6A

Zalecamy zakup akcesoriów w sklepie, w którym sprzedawane są narzędzia. Aby uzyskać więcej informacji, zobacz pakiet akcesoriów. Personel sklepu może ci pomóc i doradzić.

DANE DOTYCZĄCE HAŁASU I WIBRACJI

Ważone ciśnienie akustyczne	$L_{pA} = 88.3dB(A)$
Ważona moc akustyczna	$L_{WA} = 99.3dB(A)$
$K_{pA} \& K_{WA}$	3 dB(A)

Używać ochrony słuchu.



INFORMACJE DOTYCZĄCE DRGAŃ

Łączna wartość drgań (suma wektora triax) określona według normy EN 62841:

Cięcie desek	Wartość przenoszenia wibracji $a_{n,B} = 9.134 \text{ m/s}^2$
	Niepewność $K = 1.5 \text{ m/s}^2$
Cięcie blachy	Wartość przenoszenia wibracji $a_{n,M} = 9.105 \text{ m/s}^2$
	Niepewność $K = 1.5 \text{ m/s}^2$

Deklarowana wartość całkowita drgań oraz deklarowanych wartości emisji hałasu zostały zmierzone zgodnie ze standardową metodą wykonywania badań i mogą być stosowane do porównywania właściwości

różnych urządzeń.

Deklarowana wartość całkowita drgań i zadeklarowana wartość emisji hałasu może być zastosowana również do wstępnej oceny zagrożenia.



OSTRZEŻENIE: Wibracje oraz emisja hałasu podczas rzeczywistego użytkowania elektronarzędzia może się różnić od podanej wartości, w zależności od sposobu używania urządzenia, przede wszystkim od typu obrabianego materiału i możliwości korzystania z urządzenia:

Jak używane jest narzędzie oraz, czy materiał jest cięty czy wiercony.

Czy narzędzie jest w dobrym stanie i czy jest prawidłowo konserwowane.

Czy używane są prawidłowe akcesoria narzędzia i czy narzędzie jest właściwie naostrzone oraz w dobrym stanie.

Czy zastosowano elementy poprawiające przyleganie uchwytów oraz elementy do wyeliminowania wszelkich drgań i hałasu urządzenia.

Oraz, czy narzędzie jest używane zgodnie z przeznaczeniem i według instrukcji.

Nieprawidłowe prowadzenie tego narzędzia może spowodować syndrom wibracji rąk.



OSTRZEŻENIE: W szczególności, oszacowanie poziomu ekspozycji w rzeczywistych warunkach używania powinno brać także pod uwagę wszystkie elementy cyklu działania, takie jak czasy wyłączenia narzędzia i czas bezczynności, ale nie rzeczywście wykonywaną pracę. Może to znacznie zmniejszyć poziom ekspozycji w całym okresie pracy.

Pomaga zminimalizować ryzyko występowania drgań i podwyższonego poziomu hałasu.

Należy ZAWSZE używać ostrych dłut, wiertel i ostrzy. Narzędzie należy konserwować z godnie z instrukcjami i prawidłowo smarować (w odpowiednich miejscach).

Jeżeli urządzenie będzie stosowane regularnie zaleca się wyposażać urządzenie w wyposażenie eliminujące wibracje i hałas.

Należy zaplanować harmonogram pracy w celu rozłożenia używania narzędzi wytwarzających wysoki poziom drgań na kilka dni.

INSTRUKCJE OBSŁUGI



UWAGA: Przed użyciem narzędzia przeczytać uważnie instrukcję obsługi.

Użycie zgodne z przeznaczeniem

Urządzenie przeznaczone jest do wykonywania cięć i wykrojów w drewnie, tworzywach sztucznych, metalu, płytach ceramicznych i gumie na stałym podłożu.

Urządzenie jest odpowiednie do wykonywania prostych i zakrzywionych cięć. Należy wziąć pod uwagę zalecenia dotyczące brzeszczotów.

Instalacja

Wymij akumulator (patrz rys. A1)

Aby wyjąć akumulator, należy go wyciągnąć, naciskając przycisk blokady znajdujący się z przodu akumulatora.

Zamontuj akumulator (patrz rys. A2)

Podczas wkładania akumulatora należy go delikatnie

wcisnąć do urządzenia. Nie używaj zbyt dużo siły.

Zamontuj brzeszczot (patrz rys. B1)



Ostrożnie:

- Usuń wszystkie zanieczyszczenia i ciała obce przyklejone do brzeszczotu i/lub uchwytu brzeszczotu. W przeciwnym razie brzeszczot może nie być solidnie zamocowany, co może spowodować poważne obrażenia ciała.
- Nie należy dotykać brzeszczotu lub przedmiotu obrabianego bezpośrednio po pracy, ponieważ mogą być one bardzo gorące i spowodować oparzenia skóry.
- Podczas czyszczenia należy pamiętać o dokręceniu brzeszczotu. W przeciwnym razie może to spowodować poważne obrażenia ciała.
- Uważaj, aby podczas wyjmowania brzeszczotu nie dotknąć palcami jego krawędzi lub ostrego końca obrabianego przedmiotu, aby uniknąć obrażeń.

Przed zamontowaniem brzeszczotu upewnij się, że jego uchwyt znajduje się w pozycji zwolnionej.

Podczas montażu brzeszczotu należy włożyć brzeszczot do uchwytu (brzeszczotem do przodu), aż do jego zablokowania. Brzeszczot można bezpośrednio przesunąć do pozycji stałej samodzielnie, blokując go w ten sposób. Pociągnij delikatnie za brzeszczot, aby upewnić się, że nie wypadnie on podczas pracy.

Uwaga: Upewnij się, że brzeszczot jest zamontowany na swoim miejscu. Linia wskaźnika na brzeszczocie musi być całkowicie wsunięta w uchwyt brzeszczotu.

Wyjmij brzeszczot (patrz rys. B2)

Uwaga: Podczas wyjmowania brzeszczotu należy trzymać go jedną ręką.

Zamontuj adapter do odsysania pyłu (patrz rys. B3)

Uwaga: Włóż hak adaptera do odsysania pyłu do otworu w podstawie.

Zamocuj adapter do odsysania pyłu, dokręcając śrubę zaciskową z przodu adaptera. Adapter do odsysania pyłu może być zainstalowany po dowolnej stronie (lewej lub prawej) podstawy.

Zdejmij adapter do odsysania pyłu (patrz rys. B4)

Uwaga: Wyciągnij adapter do odsysania pyłu, trzymając za podniesiony punkt na jego spodzie.

Obsługa

Funkcja podnoszenia narzędzia (do przelączenia operacji cięcia) (patrz rys. C)

Narzędzie to może być stosowane do operacji cięcia, które są wykonywane wzdłuż toru lub w linii prostej (w górę i w dół).

Gdy cięcie odbywa się wzdłuż toru, brzeszczot wbija się w obrabiany przedmiot do przodu, co znacznie zwiększa prędkość cięcia.

Aby zmienić sposób cięcia, należy obrócić pokrętło sterujące podnośnikiem narzędzia do pozycji żądanej operacji cięcia.

W celu wybrania właściwego sposobu cięcia należy zapoznać się z poniższą tabelą.

Pozycja	Operacja cięcia	Zastosowanie
0	Cięcie w linii prostej	Do cięcia stali miękkiej, stali nierdzewnej i tworzyw sztucznych.
I	Cięcie wzdłuż małego toru	Do cięcia stali miękkiej, aluminium i twardego drewna.
II	Cięcie wzdłuż średniego toru	Do cięcia drewna i sklejki. Do szybkiego cięcia aluminium i stali miękkiej.
III	Cięcie wzdłuż dużego toru	Do szybkiego cięcia drewna i sklejki.

Ustawienie dźwigni cofania (patrz rys. D1, D2)

Stan 1 (patrz rys. D1):

Naciśnij prawą stronę dźwigni cofania, aż znajdzie się w jednej płaszczyźnie z dużą powierzchnią obudowy. Spust przełącznika jest w tym czasie w stanie normalnego wyzwalaania.

Stan 2 (patrz rys. D2):

Naciśnij spust przełącznika do końca, jednocześnie naciskając lewą stronę dźwigni cofania, aż do zrównania z dużą powierzchnią obudowy. Maszyna może być uruchomiona przez cały czas, gdy spust przełącznika znajduje się w tym momencie w stanie zablokowania. Jeśli trzeba zatrzymać maszynę, należy ponownie nacisnąć spust przełącznika.

Cięcie proste i cięcie po łuku (patrz rys. E1, E2)

Cięcie ukośne (patrz rys. F1, F2, F3, G)

Uwaga: przed regulacją płyty bazowej należy zdjąć adapter do odsysania pyłu.



Uwaga: Należy pamiętać o wyłączeniu zasilania narzędzia i wyjęciu akumulatora przed przechyleniu podstawy.

Po odchyleniu podstawy można wykonać cięcie ukośne pod dowolnym kątem w zakresie od 0° do 45° (z lewej lub prawej strony).

Jeśli chcesz przechylić podstawę, poluzuj śruby z tyłu podstawy za pomocą klucza sześciokątne (14) i przesunij podstawę, aż śruby znajdą się na środku koryta w podstawie.

Uwaga: W rowku w kształcie litery V na przekładni zaznaczona jest skala, dzięki której można zmierzyć kąt skosów. Płytę bazową można obracać do wymaganej pozycji w zależności od skali. Następnie dokręć śruby podstawy. Upewnij się, że brzeszczot jest zamocowany pomiędzy kołami prowadzącymi.

Cięcie wgłębne (patrz rys. H1, H2)

Unieś tylną część podstawy i umieść końcówkę brzeszczotu w przedniej części podstawy nad powierzchnią obrabianego przedmiotu. Przytrzymaj mocno narzędzie, aby upewnić się, że przednia część podstawy nie poruszy się podczas uruchamiania narzędzia i powoli opuść tylną część narzędzia.

Powoli opuść podstawę narzędzia i po przejściu brzeszczotu przez obrabiany przedmiot umieść podstawę na jego powierzchni.

Następnie cały proces cięcia jest zakończony w standardowy sposób.

Pokrętko regulacji prędkości

Prędkość obrotowa narzędzia może być regulowana bezstopniowo poprzez obrót pokrętła regulacji prędkości.

Linijowa zależność między prędkością obrotową przekładni 1-4 a VR, z wyjątkiem inteligentnego biegu A. Prędkość obrotowa odpowiadająca wartości na tarczy jest przedstawiona w poniższej tabeli

Ustaw wartość na pokrętko	Prędkość bez obciążenia
0	Bieg odłączony: 0/min
1	Bieg 1: 350 ~ 1300/min
2	Bieg 2: 350 ~ 2000/min
3	Bieg 3: 350 ~ 2500/min
4	Bieg 4: 350 ~ 3500/min
A	Inteligentny bieg A

Bieg A: Prędkość początkowa powinna być kontrolowana na poziomie 1200 obr./min. przy braku obciążenia, a zwiększona do maksymalnej prędkości przy napotkaniu obciążenia. Po zwiększeniu prędkości należy utrzymać prędkość maksymalną do momentu całkowitego zwolnienia spustu;

Proszę wybrać właściwą prędkość obrotową dla ciętego przedmiotu, kierując się poniższą tabelą. Wymagana prędkość może być jednak różna w przypadku innego typu materiału lub jego grubości. Generalnie im większa jest prędkość skoku, tym większa jest prędkość cięcia, ale powoduje to skrócenie żywotności brzeszczotu.

Cięty przedmiot	Ustaw wartość na pokrętko
Drewno	3-A
Stal miękka	2-A
Stal nierdzewna	2-3
Aluminium	2-A
Plastik	1-3

 **Uwaga:** Pokrętko regulacji prędkości obrotowej można ustawić tylko w zakresie od 0 do A. Nie należy przesuwając go siłą do pozycji powyżej 0 lub A. W przeciwnym razie może dojść do awarii funkcji regulacji prędkości obrotowej.

WSKAZÓWKI DOTYCZĄCE PRACY Z WYRZYŃARKĄ

Jeśli elektronarzędzie ulegnie zbytniemu nagrzananiu, powinno pracować w trybie jałowym przez 2–3 minuty do momentu schłodzenia silnika. Unikać przedłużonego użycia przy bardzo niskich prędkościach.

Należy zawsze używać brzeszczotu odpowiedniego do rodzaju i grubości materiału do cięcia. W przypadku ciasnej krzywizny najlepiej używać wąskiego brzeszczotu. Podczas cięcia metalu lub podobnych materiałów należy nałożyć środek schładzający/smarujący wzdłuż linii cięcia. Zawsze upewnić się, że element obrabiany jest mocno trzymany lub przytwierdzony w celu uniknięcia jego przemieszczania się. Jakikolwiek ruch materiału mogący może wpłynąć na jakość cięcia. Brzeszczot tnąc ruchem do góry i może wytwarzać odłamki górnej krawędzi. Należy upewnić się, że górną powierzchnią jest niewidoczna po zakończeniu pracy.

Dla łatwiejszej kontroli należy rozpocząć cięcie przy niskiej prędkości, a następnie zwiększyć ją do odpowiedniego tempa.

W celu uniknięcia problemów z obróbką, nie należy ciąć płyt gipsowych z góry ani z dołu.

Przewodnicę cięcia należy regularnie sprawdzać pod kątem zużycia oraz zapewniać lubrykację przez nałożenie kropli smaru. W razie zużycia należy ją wymienić.

KONSERWACJA

Przed przystąpieniem do jakiegokolwiek regulacji, serwisowania lub konserwacji należy wyjąć akumulator. W narzędziu nie ma żadnych części, które wymagałyby serwisowania przez użytkownika. Nigdy nie należy używać wody czy środków czyszczących do czyszczenia narzędzia z napędem elektrycznym. Czyścić suchą szmatką. Zawsze należy przechowywać narzędzie w suchym miejscu. Utrzymywać w czystości otwory wentylacyjne silnika. Utrzymywać wszystkie urządzenia sterujące w czystości. W otworach wentylacyjnych mogą pojawiać się iskry, jest to normalne i nie spowoduje uszkodzenia narzędzia.

ZALECENIA DLA NARZĘDZI AKUMULATOROWYCH

Zakres temperatury roboczej i przechowywania narzędzi oraz akumulatora wynosi 0°C-45°C.

Zalecany zakres temperatury ładowania dla układu ładowania wynosi 0°C-40°C.

ROZWIĄZYWANIE PROBLEMÓW

Objawy	Możliwa przyczyna	Możliwe rozwiązanie
Narzędzie nagle zatrzymuje się podczas pracy.	Przeciążenie Zbyt wysoka temperatura akumulatora.	Natychmiast zwolnić obciążenie w urządzeniu i odczekać ok. 30 sekund przy pracy narzędzia na najwyższych wartościach obrotów jałowych.
	Niska pojemność akumulatora.	Naładować akumulator.

DEKLARACJA ZGODNOŚCI

My,
Positec Germany GmbH
Postfach 32 02 16, 50796 Cologne, Germany

Deklarujemy, że produkt,
Opis: **Wyrzynarka bezprzewodowa**
Typ: **KUE26 KUE26.X (E26 - oznaczenie urządzenia, reprezentuje Wyrzynarka)**
Funkcja: **Cięcie różnych materiałów**

Jest zgodny z następującymi dyrektywami,
2006/42/EC, 2014/30/EU,
2011/65/EU&(EU)2015/863

Normy są zgodne z
EN 62841-1, EN 62841-2-11,
EN 55014-1, EN 55014-2

Osoba upoważniona do kompilacji pliku technicznego,
Nazwa Marcel Filz
Adres Positec Germany GmbH
Postfach 32 02 16, 50796 Cologne, Germany



2023/02/07
Allen Ding
Zastępca głównego inżyniera, testowanie i certyfikacja
Positec Technology (China) Co., Ltd
18, Dongwang Road, Suzhou Industrial
Park, Jiangsu 215123, P. R. China

OCHRONA ŚRODOWISKA

 Odpady wyrobów elektrycznych nie powinny być wyrzucane razem z odpadami gospodarstwa domowego. Należy korzystać z recyklingu, jeśli

 istnieje odpowiednia infrastruktura. Porady dotyczące recyklingu można uzyskać u władz lokalnych lub sprzedawcy detalicznego.

Kress 